

OEN 150 L

Elios

OECONOX®



73/23
89/336

Niederspannungs-Richtlinie
EWG-Richtlinien für
elektromagnetische
Verträglichkeit (EMV) erfüllt die
BImSchV und ist nach EN 267
sowie RAL U Z 9 geprüft und
zugelassen Klasse 3
(NOx < 110 mg/kWh)

**Ölbrenner
von 17 bis 49 kW
1,4 bis 4,1 kg/h**



Eine saubere Verbrennung für eine geschützte Umwelt

Die ELIOS OEN 150 L Low-Nox-Ölbrenner verbinden Umweltschutz und Bequemlichkeit. Ihre robuste Bauweise verwendet das OECONOX®-System mit interner Abgasrezirkulation und enthält die letzten technischen Neuheiten, die einen zuverlässigen Betrieb mit einem bemerkenswerten akustischen Komfort sichern. Sie wurden speziell für die Ausstattung von Heizkesseln mit kleineren Leistungen entwickelt.

Entscheidende Vorteile

EIN SICHERER HOCHLEISTUNGS-BETRIEB: OECONOX® UND DUOPRESS®

Der OECONOX®-Brennkopf ist das Ergebnis der langjährigen Erfahrung von OERTLI. Er ermöglicht eine intensive Vermischung des Brennstoffes des DUOPRESS®-Gebläsesystems hohen Gebläsedruck, der unterschiedlichen Druckverhältnissen gegenüber praktisch unempfindliche Verbrennung erlaubt. Das OECONOX®-Verbrennungssystem mit interner Abgasrezirkulation entwickelt eine ruhige Flamme, mit einem NOx-Pegel, der weit unter den Grenzen der strengsten Europäischen Regelungen, wie LRV (Schweiz), Blauer Engel (Deutschland) oder Steiermark (Österreich) liegt. Eine einfache und genaue Einstellung der Luft und des Düsenstocks gewährleistet eine optimale Anpassung an jede Heizanlage, für hohe Leistungen und maximale Einsparungen.

EIN EINMALIGER AKUSTISCHER KOMFORT

Elios ist mit einem Oertli-Exklusiv-Konzept ausgestattet, das einen Betrieb mit niedrigstem Schallpegel und mit einem bemerkenswerten Klang erlaubt. Die Luftstrecke trägt mehrere raffinierte Vorrichtungen: doppelter Lufteingang, integrierter Luftansaug-Schalldämpfer, Gebläse mit DUOPRESS®-System, Luftführung mit halbkugelförmigem Flammrohr-Eingang, Akustische Silikon-Entkopplung an der Befestigung der Gebläse/Motor-Platte, wobei das Ganze auf einem starken Aluminium-Guß-Gestell montiert ist.

EINFACHER EINSATZ

Die Elios-Brenner sind vollständig fertig montiert: Flammkopf, Düse und Leitungen. Jeder Brenner wird werksseitig in Betrieb getestet und seinem Leistungsbereich entsprechend voreingestellt. Diese Voreinstellung erlaubt, den Brenner vor der eigentlichen Anpassung der Einstellung an die Heizanlage in dem Heizraum anzubauen und zu zünden. Die Brenner sind mit einem Schiebeflansch und mit einem steckbaren vorverdrahteten elektrischen Euro-Norm-Anschluß ausgestattet. Eine integrierte Kontroll-LED erlaubt, die Stromversorgung des Brenners zu prüfen und vereinfacht somit die Inbetriebnahme. Die Einstellpunkte sind leicht zugänglich und ein einziger mit dem Brenner gelieferter Steckschlüssel reicht aus, um alle Einstellungs- und Wartungsarbeiten durchzuführen.

WARTUNGSFREUNDLICH

Der gesamte Aufbau des Brenners zielt auf die Wartungsfreundlichkeit hin. Der Zugang zu dem Flammkopf und zu der Düse ist schnell und einfach, dank zwei Riegel, die erlauben, die Komponenten- und Wartungs-Brennerplatte in die Serviceposition zu bringen. Die Wahl von robusten und bewährten Komponenten gewährleistet dem Fachmann die Sicherheit einer hohen Lebensdauer, mit all der für die Wartungsarbeiten wünschenswerten Einfachheit.

DIN ISO 9001 - Qualitätssicherungs-Zertifikat

OERTLI

Ölbrenner

Kompakter einstufiger Hochleistungs-Ölbrenner mit OECONOX®-System und niedrigem Schallpegel. Quer angebrachtes Gebläse mit DUOPRESS®-System, mit hohem Luftdurchsatz und -druck, vereinfacht die Einstellung und fördert die Stabilität der Verbrennung. Die Gesamtheit der Komponenten ist auf einer Platte angebracht, die eine optimale Service-Position aufweist. Einfacher Anbau des Brenners dank dem Schiebefansch. Bei Stillstand geschlossene Luftklappe, Flammenüberwachung durch Widerstandszelle, elektronischer Feuerungsautomat. Elektrischer Anschluß mittels Euro-Norm-Stecker. Die Brenner werden werksseitig vollständig montiert (Flammkopf, Düse und Leitungen) und in Betrieb voreingestellt

(Düsenstock, Luftklappe, Pumpendruck und Elektroden). Die ELIOS OEN 150 LEV-Brenner weisen sehr niedrige Stickstoffoxid (NOx)-Emissionen auf. Die NOx-Emissions-Werte von < 110 mg/kWh liegen bei weitem unter den Grenzen der strengsten Europäischen Gütezeichen und Verordnungen, Blauer Engel in Deutschland, Steiermark in Österreich, O'pair in der Schweiz.

Die Elios OEN 150 LEV werden in zwei Ausführungen angeboten :

- OEN 151-1 LEV, einstufig mit Ölvorwärmer von 17 bis 33 kW (1,4 bis 2,8 kg/h)
- OEN 155 LEV, einstufig mit Ölvorwärmer von 30 bis 49 kW (2,5 bis 4,1 kg/h)

Abmessungen der Brenner

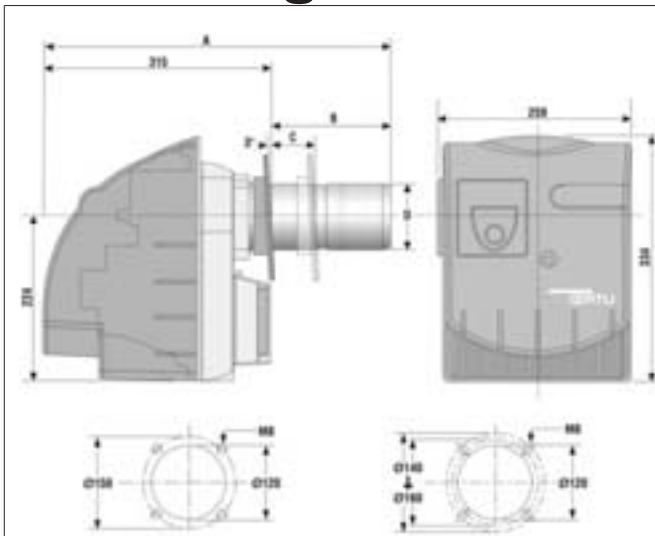

Abmessungen OEN 150 L

Type	Abmessungen (in mm)			
	A	B	C	D
OEN 151-1 LEV	565	140 bis 250	0 bis 110	90
OEN 155 LEV	574	140 bis 259	0 bis 128	100

Achtung : hinter dem Brenner einen minimalen Freiraum von 1,00 m vorsehen, um den Brenner in die Wartungsposition bringen zu können

Leistungskurven bei 400 m über NN

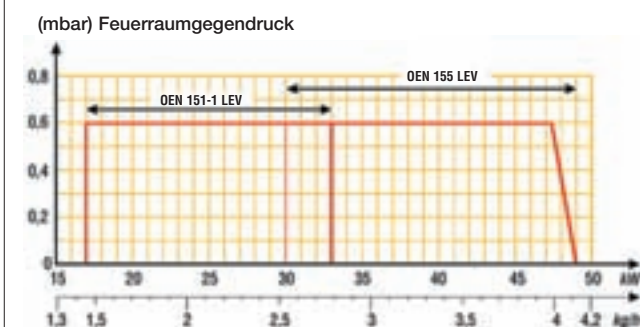

Technische Daten

Typ	Brenner-Leistung (kW)	Öl-Durchsatz* (kW)	Brenner-Voreinstellung (kW)	Aufgenommene elektrische Leistung** (kW)	Verpackung	
					1 Paket Abmessungen HxLxB (mm)	1 Paket Gewicht (kg)
OEN 150 LEV mit Ölvorwärmer						
OEN 151 LEV	17 - 33	1,4 - 2,8	22	210	385 x 750 x300	14
OEN 155 LEV	30 - 49	2,5 - 4,1	39	240	385 x 750 x300	15

Höchst-Viskosität 6,00 mm²/s bei 20°C

** 230 V ~ 1N/50 Hz

Anmerkung: Für Leistungen von 17 bis 19 kW: einen 40µ-Filter vorsehen. Maximaler Druckverlust an der Pumpe 0,35 bar

Elios OEN 150 L

Eine bewährte Technologie

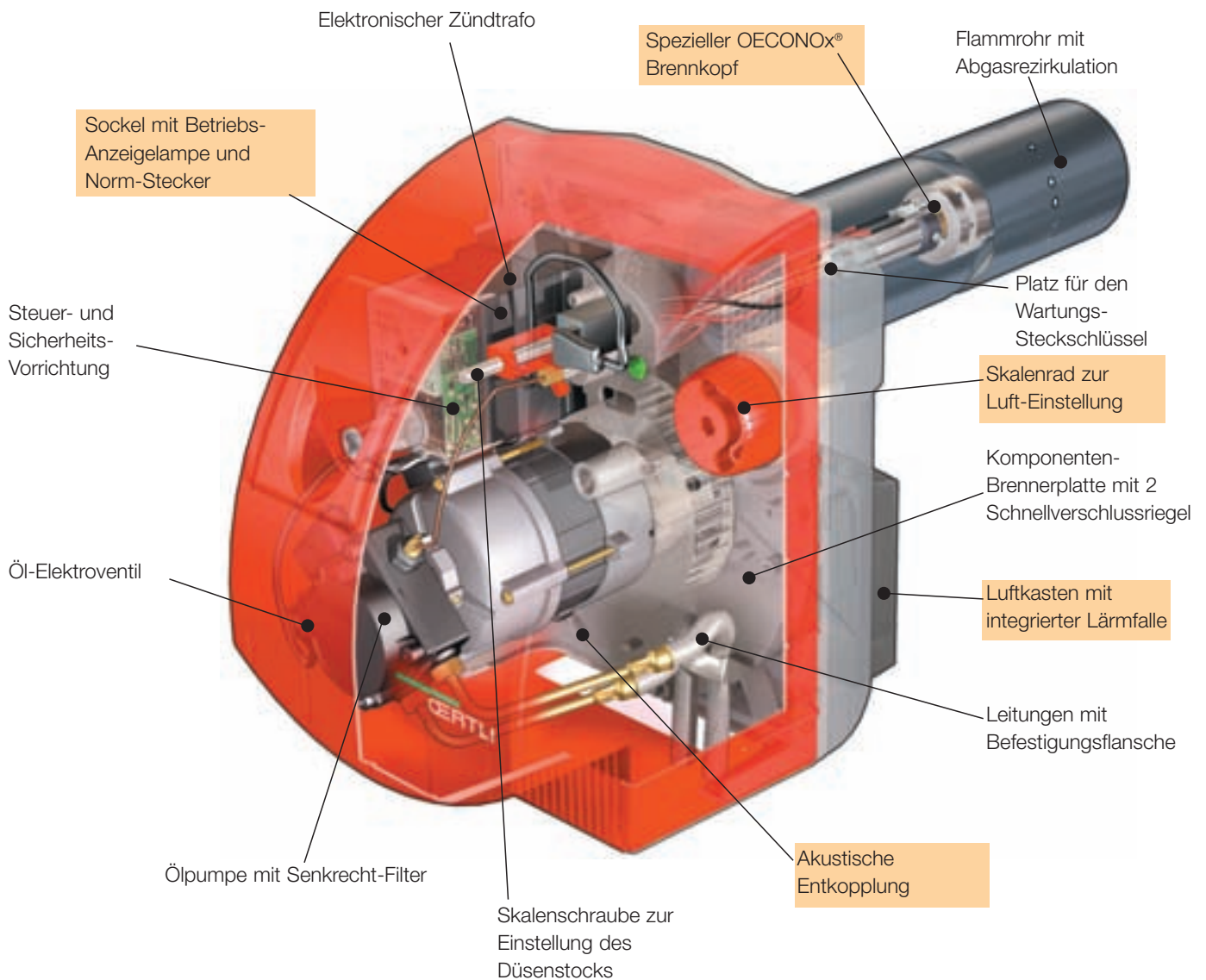

Eine stabile Wartungs-Position

Der Elios-Brenner kann dank zwei Schnellverschlussriegel auf der Komponenten- und Wartungs-Brennerplatte schnell in die Wartungsposition gebracht werden.

Bei der Brennerwartung erleichtert die vertikale Wartungs-Position des Düsenstocks den Zugang zum Flammkopf und verhindert das Auslaufen von Öl beim Wechseln der Brennerdüse.

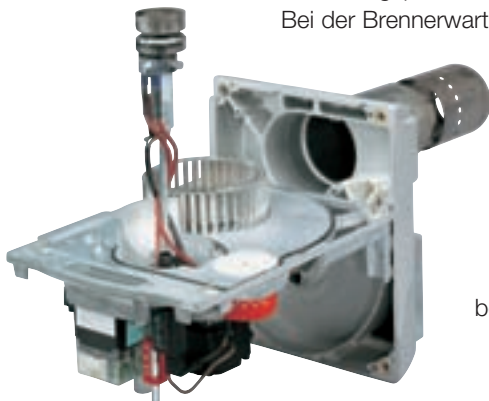

Eine einfache Einstellung

Die intelligente Anordnung der Bauteile auf einer Platte erleichtert die verschiedenen Einstellungen (Luft und Pumpendruck), die mit einem einzigen Steckschlüssel ausgeführt werden. Dieser Schlüssel dient ebenfalls zur Demontage des Gebläses und des Brennkopfes, sowie zum Lösen der Schnellverschlußschrauben für die Wartungsposition. Die elektrischen Komponenten werden über unverwechselbare Stecker angeschlossen.



OEN 150 L

DUOPRESS®-System

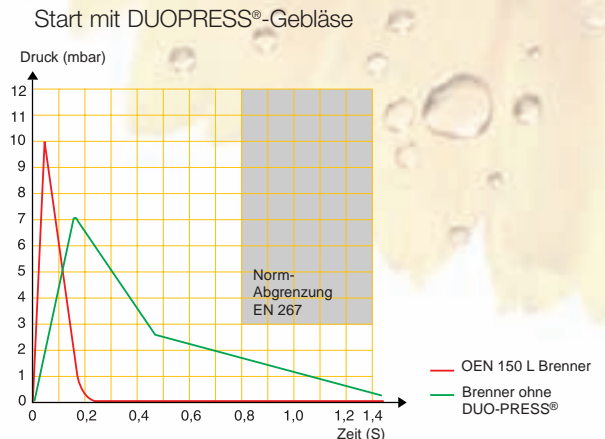
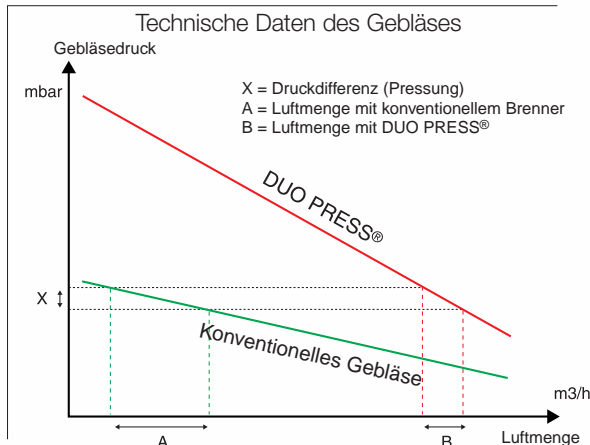

Mit dem DUOPRESS®-System wird die Verbrennungsluft ein zweites Mal durch das Gebläse geleitet um stark verdichtet zu werden. Dadurch wird ein bereits bei niedrigsten Durchsätzen hoher Druck erreicht. Das DUOPRESS®-System stabilisiert die Pulsations-Effekte während der Startphase und erlaubt eine schnelle Stabilisierung der Flamme. Es fördert so ideale Feuerungsbedingungen und eine saubere Verbrennung.

Elektrische Anschlüsse

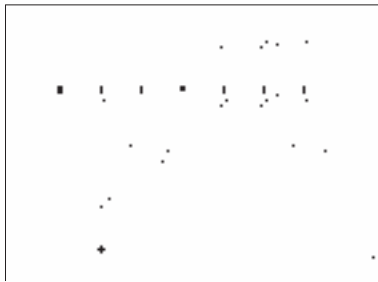

Brenner: 7-polige Steckhülse
Heizkessel: 7-poliger Stecker

L1 Phase
F Sicherung
ZG Hauptschalter
TS Sicherheitsthermostat
N Nulleiter
TCH Kesselthermostat
VA Fehlermeldung
CH Zähler

Bemessung der Rohrleitungen

Der Durchmesser und die Länge der Ölrohrleitungen sind abhängig von der Höhenlage des Heizöltankbodens in Bezug auf die Ölpumpe des Brenners (Statische Ansaughöhe). Je höher die Lage, desto größer die Ansaughöhe im Falle von negativen statischen Höhen. Folglich wird dadurch die Länge der Ansaug-Rohrleitungen verringert.

Die nachstehende Tabelle gibt die Maximalängen je nach positiver oder negativer statischer Höhe an. Für Höhenlagen über 700 m wird die Ansaughöhe gemäß der nachstehenden Tabelle korrigiert werden müssen. Die nachstehenden Längenwerte werden unter Berücksichtigung einer Anlage mit 1 Mischer, 1 Rückschlagklappe und 4 Leitungsbögen angegeben.

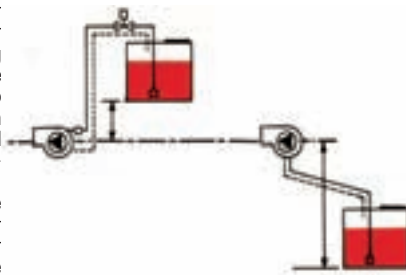

Statische Ansaughöhe H (m) Abgewinkelte Länge je nach Durchmesser des Kupferrohres in m*

	ø 6/8	ø 8/10	ø 10/12
+4	33	100	100
+3	29	91	100
+2	25	79	100
+1	21	66	100
0	17	53	100
-1	13	41	99
-2	9	28	68
-3	5	15	37
-4	-	-	6

* Werte mit Suntec Pumpe Typ AS 47 B

Absolute Höhe (m)	800	1000	1200	1400	1600	1800	2000
Mittlerer Luftdruck (mbar)	924	901	880	858	837	817	797
Anstieg der Saugtiefe (m)	0,5	0,8	1,0	1,3	1,55	1,8	2,0

Die nachstehenden Längenwerte werden unter Berücksichtigung einer Anlage mit 1 Mischer, 1 Rückschlagklappe und 4 Leitungsbögen angegeben.

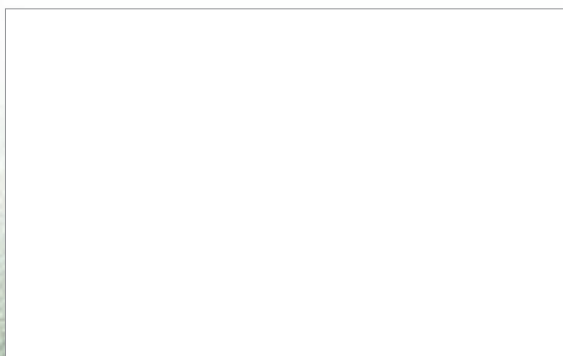

OERTLI

OERTLI ROHLEDER WÄRMETECHNIK GmbH
Raiffeisenstrasse 3 - D-71696 MÖGLINGEN
Tel. 07141/2454-0 - Fax. 07141/2454-88

E-mail : Info@oertli.de

Wärme Warmwasser Wohlbefinden www.oertli.de

OERTLI