

FR

1. Évolution de la version programme de la carte SCU 768-06 : de V3.0 à V3.8

- ▶ Ajouté les paramètres d'estimation d'énergie dans l'affichage des valeurs mesurées (accès par appui sur la touche →), pour répondre aux exigences de la réglementation RT2012 :

Niveau utilisateur : →		
Paramètre	Description	Unité
...
E.ENF.CH ⁽¹⁾	Energie estimée de la chaudière en mode chauffage	kWh
E.ENF.ECS ⁽¹⁾	Energie estimée de la chaudière en mode ECS	kWh

(1) Le paramètre ne s'affiche que si la fonction est activée (paramètre **COMPTEUR ENERGIE** dans le menu **#CONFIGURATION**)

- ▶ Dans le menu **#AFFECTATION** : Ajout du paramétrage **DEF.CASC** et **P.VM** pour les paramètres **S.POMPE A** et **S.AUX**

Niveau installateur - Menu #AFFECTATION			
Paramètre	Plage de réglage	Description	Réglage d'usine
...
S.POMPE A ⁽¹⁾⁽²⁾	POMPE CH.A
	DEF.CASC	La sortie ▶A est active si un défaut est présent sur une des chaudières de la cascade.	
	P.VM	La sortie ▶A est active si au moins un circuit des VM raccordées est en demande.	
...
S.AUX ⁽¹⁾⁽⁴⁾	BOUC.ECS
	DEF.CASC	La sortie ▶AUX est active si un défaut est présent sur une des chaudières de la cascade.	
	P.VM	La sortie ▶AUX est active si au moins un circuit des VM raccordées est en demande	

- (1) Le paramètre ne s'affiche que si le paramètre **INSTALLATION** est réglé sur **ETENDUE**
 (2) Si la pompe intégrée à la chaudière est utilisée pour le circuit A (paramètre **CIRC.A** réglé sur **DIRECT**), la sortie **▶A** est libre.
 (4) Le paramètre ne s'affiche que si le paramètre **S.POMPE A** est réglé sur **CIRC.AUX** ou si l'option platine vanne 3 voies est raccordée.







► Dans le menu **#AFFECTATION** :

- Paramètre **E.TEL** : Ajout pour la fonction TOR (tout ou rien) de toutes les combinaisons de circuits A, B, C et ECS

Niveau installateur - Menu #AFFECTATION			
Paramètre	Plage de réglage	Description	Réglage d'usine
...
E.TEL ⁽¹⁾	ANTIGEL	Commande de la mise en antigel de la chaudière.	ANTIGEL
	TOR A	Contact tout ou rien : Permet d'utiliser E.TEL : comme une entrée de mise en hors gel du ou des circuit(s).	
	TOR B		
	TOR A+B		
	TOR C		
	TOR A+C		
	TOR B+C		
	TOR A+B+C		
	TOR ECS		
	TOR A+ECS		
	TOR B+ECS		
	TOR A+B+ECS		
	TOR C+ECS		
	TOR A+C+ECS		
	TOR B+C+ECS		
TOR AUX	Contact tout ou rien : Permet d'utiliser E.TEL : comme une entrée de mise en hors gel du circuit AUX (S.AUX : si l'option AD249 est raccordée ou si le paramètre S.POMPE A est réglé sur CIRC.AUX) Lorsque E.TEL n'est pas actif, le circuit auxiliaire (AUX) suit la température maximale de la chaudière (paramètre MAX.CHAUD.)		
(1) Le paramètre ne s'affiche que si le paramètre INSTALLATION est réglé sur ETENDUE			

 Voir également le tableau ci-après, détaillant l'incidence du réglage du paramètre **CTC.TEL** (**FERME** ou **OUVRE**) sur le paramètre **E.TEL**.

► Influence du réglage du paramètre **CTC.TEL** sur le contact **E.TEL** :

Réglage CTC.TEL: :	Réglage E.TEL	Contact  fermé	Contact  ouvert
FERME	ANTIGEL	Le mode antigel est actif sur tous les circuits de la chaudière.	Le mode sélectionné sur la chaudière est actif.
	TOR A TOR B TOR A+B TOR C TOR A+C TOR B+C TOR A+B+C TOR ECS TOR A+ECS TOR B+ECS TOR A+B+ECS TOR C+ECS TOR A+C+ECS TOR B+C+ECS	Le mode sélectionné sur le(ou les) circuit(s) est actif	Le mode antigel est actif sur le (ou les) circuit(s) concerné(s)
	TOR AUX	- La sortie  est active - La chaudière fonctionne avec une température de consigne égale à MAX.CHAUD .	- La sortie  est désactivée après écoulement de la temporisation TEMPO P.CHAUFF - La chaudière fonctionne avec une température de consigne en fonction de la température extérieure
OUVRE	ANTIGEL	Le mode sélectionné sur la chaudière est actif.	Le mode antigel est actif sur tous les circuits de la chaudière.
	TOR A TOR B TOR A+B TOR C TOR A+C TOR B+C TOR A+B+C TOR ECS TOR A+ECS TOR B+ECS TOR A+B+ECS TOR C+ECS TOR A+C+ECS TOR B+C+ECS	Le mode antigel est actif sur le (ou les) circuit(s) concerné(s)	Le mode sélectionné sur le(ou les) circuit(s) est actif
	TOR AUX	- La sortie  est désactivée après écoulement de la temporisation TEMPO P.CHAUFF - La chaudière fonctionne avec une température de consigne en fonction de la température extérieure	- La sortie  est active - La chaudière fonctionne avec une température de consigne égale à MAX.CHAUD .

► Niveau SAV : Ajout des paramètres relatifs à l'estimation d'énergie, dans le menu **#CONFIGURATION** :

Niveau SAV - Menu #CONFIGURATION			
Paramètre	Plage de réglage	Description	Réglage d'usine
...
COMPTEUR ENERGIE	NON / OUI	Activer la fonction Estimation d'énergie enfournée	NON
RESET CPT kWh	NON / OUI	Reset des compteurs d'énergie chauffage et ECS	NON
...

► Messages en cas d'erreur ou de défaut: ajouté les messages suivants concernant des chaudières installées en cascade :

- **BL.COM MODBUS M30** : Ce message apparaît uniquement sur une chaudière configurée en esclave. La chaudière esclave ne reçoit plus d'information via le BUS.

Causes possibles :

- Câble BUS non raccordé
- La chaudière maîtresse n'est pas configurée pour la cascade.

Pour configurer la chaudière maîtresse pour la cascade, régler le paramètre **CASCADE** sur **OUI** et le paramètre **REGUL. MAITRESSE** sur **OUI**.

- **BL.RESEAU.SYSTEME M31** : Ce message apparaît uniquement sur une chaudière configurée en esclave. La chaudière esclave reçoit des informations via le BUS, mais ces informations ne lui sont pas adressées.

Cause :

La chaudière maîtresse est bien configurée pour la cascade (paramètres **CASCADE** et paramètre **REGUL. MAITRESSE** réglés sur **OUI**), mais la chaudière esclave n'a pas été enrôlée dans la cascade.

Pour y remédier: enrôler la chaudière esclave au niveau du paramètre **RESEAU SYSTÈME** de la chaudière maîtresse.

2. Mise à jour de la version du programme - SCU 768-06

Mettre la chaudière hors tension

- Raccorder le connecteur de l'outil de programmation sur le connecteur J1 de la carte SCU.
- Mettre la chaudière sous tension.
- Mettre à jour la version du programme en utilisant l'outil de programmation.

 Se reporter à la notice livrée avec l'outil de programmation.

 **Toujours mettre la chaudière hors tension avant de brancher ou de débrancher l'outil de programmation !**

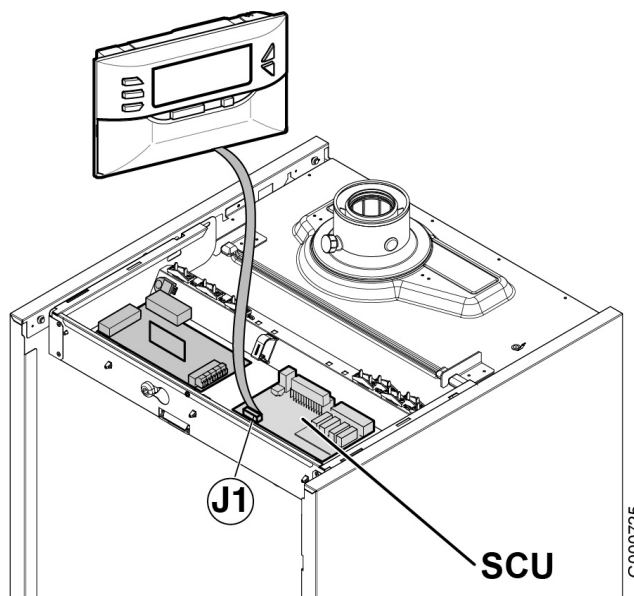

3. Cartes concernées - Pièces de rechange

Appareils concernés	Carte SCU 768-06		Application en production A partir de :	Pièces de rechange
	Ancienne version	Nouvelle version		
GSCR ...	200018906-01	200018906-02	Semaine 27/ 2013	Référence : 200018906*

* Les cartes mises à jour, sont disponibles au CPR