



Bedienungsanleitung

Digitaler Zeitschaltthermostat

**OEtrosmart**

## Lieber Kunde,

vielen Dank, dass Sie sich für diesen OETrosmart entschieden haben. Sie können Ihre Heizung mit dem OETrosmart oder auch mithilfe einer App regeln. Mit diesem OETrosmart erhalten Sie bei der Regelung der Temperatur in Ihrem Haus das Sagen. Ihr Wohlbefinden steht im Mittelpunkt, alles richtet sich nach Ihren Wünschen.

Diese Anleitung enthält leicht verständliche Informationen und richtet sich an Fachhandwerker und Endnutzer.

Über das Anleitungsmenü erhalten Sie schnellen Zugang zu den von Ihnen benötigten Anweisungen. Zu Ihrer eigenen Sicherheit und für eine optimale Leistung des OETrosmart, raten wir Ihnen, zuerst die Anleitung zu lesen.

Die Anleitung kann geändert werden, die Online-Version ist stets die aktuellste Fassung. Wenn Sie eine gedruckte Version verwenden, besuchen Sie bitte die Webseite für die aktuelle Version. Siehe Kontaktdetails auf dem Deckblatt oder der Rückseite.

Wir hoffen, dass Ihnen die Verwendung des OETrosmart gefallen wird.

# Inhaltsverzeichnis

<b>1</b>	<b>Menü der Anleitung</b>	<b>5</b>
<b>2</b>	<b>Einleitung</b>	<b>6</b>
2.1	In der Anleitung verwendete Symbole	6
2.2	Präsentation des OEtrosmart	6
2.3	Der OEtrosmart und seine App	7
2.4	Neuheiten beim OEtrosmart	7
2.5	Verwendung des OEtrosmart	7
2.5.1	Verwenden von Drehregler und Tasten	8
2.5.2	Aufrufen des Hauptmenüs und der Menüpunkte	8
2.5.3	Aufrufen des Schnellzugriffsmenüs und der Menüpunkte	8
2.5.4	Zurückkehren zum vorherigen Schritt oder zum Startbildschirm	8
2.5.5	Scrollen durch Menüpunkte und Ändern von Einstellungen	9
2.5.6	Bildschirm zeigt keine Informationen	9
2.6	Beschreibung der Anzeige	10
2.6.1	Beschreibung der Symbole in der Anzeige	10
2.6.2	Anpassung des Hauptbildschirms	12
2.7	Auswahl Heizkreis	12
2.8	Näherungserkennung	13
<b>3</b>	<b>Allgemeine Verwendung</b>	<b>14</b>
3.1	Schnelles Ändern des Betriebsart	14
3.2	Änderung der Raumtemperatur	14
3.2.1	Ändern der Temperatur im manuellen Betriebsart	14
3.2.2	Kurzfristiges Ändern der Temperatur bei Automatikbetrieb	15
3.3	Erstellen eines Temperaturprogramms zur Regelung der Raumtemperatur	15
3.3.1	Änderung der Wochentage eines Zeitprogramms	15
3.3.2	Kopieren eines Wochentags aus einem Zeitprogramm	17
3.3.3	Auswählen eines anderen Zeitprogramms	18
3.4	Ändern der Temperaturen der Heizkreise	18
3.5	Nachfüllen	18
3.5.1	Manuelles Nachfüllen	18
3.5.2	Automatisches Nachfüllen	19
3.6	Einstellen eines Ferienprogramms	19
3.6.1	Erstellen eines Ferienprogramms	19
3.6.2	Ändern eines Ferienprogramms	20
3.6.3	Löschen eines Ferienprogramms	20
3.7	Aktivieren des Kaminfunktion	21
3.8	Frostschutzbetrieb aktivieren	21
3.9	Ein-/Ausschalten der Heizungsanlage	21
3.9.1	Umschalten in den Betriebsart kühlen	22
3.10	Umschalten in den Automatikbetrieb	22
<b>4</b>	<b>Individuelle Anpassung</b>	<b>23</b>
4.1	Trinkwassereinstellungen	23
4.1.1	Ändern der Warmwassertemperatur	23
4.1.2	Einstellen des Warmwasser-Komfortbetriebsart	23
4.1.3	Einstellen des reduzierten (Energiespar-) Warmwasserbetriebsart	23
4.1.4	Ändern des Trinkwasserzeitprogramms	23
4.2	OEtrosmart Einstellungen	24
4.2.1	Datum und Uhrzeit einstellen	24
4.2.2	Einstellen von Land und Sprache	24
4.2.3	Einstellungen Hauptbildschirm	25
4.2.4	Näherungserkennungssensor	25
4.2.5	Anzeige der aktuellen Temperatur oder Solltemperatur	25
4.2.6	Kindersicherung	26
4.2.7	Ändern des Namens einer Aktivität	26
4.2.8	Ändern der Bezeichnung eines Heizkreises	27
4.2.9	Ändern der Anzeigeeinstellungen	27
4.2.10	Aktivierung der Zeitsynchronisierung über das Internet	28
4.2.11	Aktivierung der Sommerzeit	28
4.2.12	Ändern des Einheitensystems	28
4.3	OEtrosmart-Anschlüsse	29
4.3.1	Herstellen der WLAN-Verbindung	29

4.3.2	Herunterladen der App	30
4.3.3	Verbinden der App mit dem OETrosmart	30
4.3.4	Verbinden Ihrer SmartHome Anwendung mit dem OETrosmart	30
4.3.5	Registrieren eines Fachhandwerkerzugangs	31
4.4	Erweiterte Einstellungen	31
4.4.1	Zurücksetzen auf Werkseinstellungen	31
4.4.2	Prüfen auf Software-Updates	31
4.4.3	Temperaturkalibrierung	32
4.4.4	Vorheizen aktivieren	32
4.4.5	Einstellen des Schwellenwerts für den Automatikbetrieb	32
4.5	Installateureinstellungen	33
4.5.1	Ändern der Heizkennlinie	33
4.5.2	Einstellung der Regelungsstrategie	33
4.5.3	Einstellen der Aufheizgeschwindigkeit	34
4.5.4	Einstellen der Abkühlgeschwindigkeit	35
4.5.5	Einstellen der minimalen Leistung der Heizung	35
4.5.6	Einstellen der maximalen Leistung der Heizung	35
4.5.7	Einstellen der maximalen Leistung für die Warmwasserbereitung	36
<b>5</b>	<b>Meldungen und Daten</b>	<b>37</b>
5.1	Außentemperatur	37
5.2	Energieverbrauch	37
5.3	Kontaktdaten Fachhandwerkern	37
5.4	Gerätedaten	37
5.5	Technische Information	38
5.6	Übersicht der Fehlermeldungen	38
5.7	Senden von Fehlerinformationen an den Hersteller	39
<b>6</b>	<b>Installation</b>	<b>40</b>
6.1	Systemübersicht	40
6.1.1	Systeme mit Interface	40
6.1.2	System ohne Interface	40
6.2	Lieferumfang	40
6.3	Vorbereitung	41
6.4	Einrichten des Interfaces	41
6.5	Aufstellungsort des OETrosmart	42
6.6	Anbringen des OETrosmart	42
6.7	Inbetriebnahme	42
6.8	Softwareupdate	43
<b>7</b>	<b>Störungsbehebung</b>	<b>44</b>
7.1	Fehlermeldungen	44
7.2	Sonstige Probleme oder Fragen	44
<b>8</b>	<b>Anhang</b>	<b>46</b>
8.1	Geschäftsbedingungen	46
8.2	Entsorgung	46
8.3	Technische Spezifikationen	46
8.4	ErP Informationen	47
8.4.1	Produktdatenblatt	47

# 1 Menü der Anleitung

Abb.1 Einleitung



AD-3001023-01

## Einleitung

Dieses Kapitel führt Sie in den Raumgerät ein. Sie erhalten grundlegende Informationen, z. B. wie Sie das Drehregler und Tasten verwenden und was die Informationen auf dem Bildschirm bedeuten.

➔ Kapitel: Einleitung, Seite 6

Abb.2 Allgemeine Verwendung



AD-3001024-01

## Allgemeine Verwendung

Dieses Kapitel unterstützt Sie bei der täglichen Nutzung des Raumgeräts. Hier finden Sie Anweisungen für die tägliche Verwendung, wie zum Beispiel Temperaturänderungen in verschiedenen Betriebsarten oder die Änderung der Regelung Betriebsart.

➔ Kapitel: Allgemeine Verwendung, Seite 14

Abb.3 Individuelle Anpassung

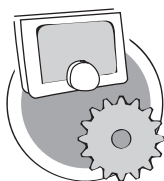

AD-3001025-01

## Individuelle Anpassung

Dieses Kapitel unterstützt Sie bei der individuellen Anpassung des Raumgeräts.

➔ Kapitel: Individuelle Anpassung, Seite 23

Abb.4 Meldungen und Daten

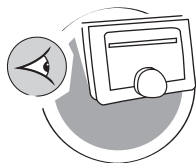

AD-3001026-01

## Meldungen und Daten

Dieses Kapitel unterstützt Sie beim Aufrufen von Informationen und Daten zu Raumgerät und System.

➔ Kapitel: Meldungen und Daten, Seite 37

Abb.5 Installation

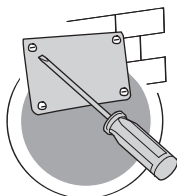

AD-3001027-01

## Installation

Dieses Kapitel unterstützt Sie bei der Installation und Inbetriebnahme des Raumgeräts.

➔ Kapitel: Installation, Seite 40

Abb.6 Störungsbehebung

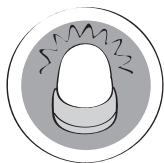

AD-3001028-01

## Störungsbehebung

Dieses Kapitel unterstützt Sie im Falle eines Problems mit dem Raumgerät. Auf dem Startbildschirm wird eine Fehlermeldung angezeigt.

➔ Kapitel: Störungsbehebung, Seite 44

Abb.7 Anhang



AD-3001029-01

## Anhang

In diesem Kapitel finden Sie weitere technische Informationen über den Raumgerät.

➔ Kapitel: Anhang, Seite 46

## 2 Einleitung



AD-3001023-01

Dieses Kapitel führt Sie in den Raumgerät ein. Sie erhalten grundlegende Informationen, z. B. wie Sie das Drehregler und Tasten verwenden und was die Informationen auf dem Bildschirm bedeuten.

➔ Nächstes Kapitel: Allgemeine Verwendung, Seite 14

🏠 Erstes Kapitel: Menü der Anleitung, Seite 5

### 2.1 In der Anleitung verwendete Symbole

In dieser Anleitung werden verschiedene Symbole verwendet, um die Aufmerksamkeit auf spezielle Anweisungen zu lenken. Damit möchten wir die Sicherheit der Benutzer erhöhen, Probleme vermeiden und einen ordnungsgemäßen Betrieb sicherstellen.



**Warnung!**

Gefährliche Situationen, die zu leichten Verletzungen führen können.



**Vorsicht!**

Gefahr von Sachschäden.



**Wichtig:**

Bitte beachten Sie diese wichtigen Informationen.



**Verweis:**

Bezugnahme auf andere Anleitungen oder Seiten in dieser Dokumentation.

### 2.2 Präsentation des OETrosmart

**Vorgesehene Verwendung.** Der OETrosmart ist als Raumgerät vorgesehen, mit der Möglichkeit, Ihr Heizungssystem zu bedienen. Er verfügt über eine WLAN (WiFi)-Verbindung für die Herstellung einer Verbindung mit dem Internet, so dass der OETrosmart mit einer App auf einem Mobilgerät bedient werden kann.



**Warnung!**

Verwenden Sie den OETrosmart nicht für Systeme, die nicht mit dem vorgesehenen Verwendungszweck übereinstimmen.

**Eine einfache Benutzeroberfläche.** Wie bei vielen anderen Benutzeroberflächen müssen Sie durch Menüs blättern, Optionen auswählen und aufrufen sowie Änderungen bestätigen. Der OETrosmart hat nur zwei Tasten, die Sie entweder kurz oder lang drücken können. Es gibt eine Drehregler zum vor- und zurückblättern. So einfach ist es!

**Regeln der Temperatur.** Ihre Pläne ändern sich. Kein Problem, regeln Sie die Temperatur nach Ihren Wünschen, im manuellen oder programmierten Betriebsart. Mit drei verschiedenen Zeitprogramme ist sogar eine flexible Planung möglich. Sie verwenden lieber Ihr Mobilgerät irgendwo im Haus? Die OETrosmart App ist für iOS, Android und Windows erhältlich.

**Was mache ich, wenn ich ...? Ich möchte ...? Wie ...?** Sie fahren in den Urlaub? Sie möchten ein Feuer in Ihrem Kamin anzünden? Sie brauchen plötzlich viel warmes Wasser? Oder Sie möchten eine kurzfristige Temperaturänderung? Im Kapitel „Allgemeine Verwendung“ finden Sie die Antworten auf die häufigsten Fragen.



**Weitere Informationen siehe**

Allgemeine Verwendung, Seite 14

## 2.3 Der OETrosmart und seine App

Abb.8

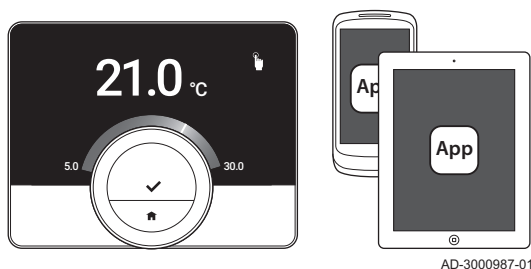

Das Klima in Ihrem Heim ist entscheidend für Ihr Wohlbefinden. Mit dem OETrosmart können Sie die Temperatur Ihren Wünschen entsprechend regeln.

Wenn Sie Ihr Klima mit Ihrem Mobilgerät (z. B. Smartphone oder Tablet) regeln möchten, können Sie die App OETrosmart herunterladen und eine Verbindung mit dem OETrosmart herstellen. Sie können auch eine Verbindung zwischen Ihrer SmartHome Anwendung und dem OETrosmart herstellen.



### Wichtig:

Der OETrosmart benötigt eine stabile Verbindung mit anderen Geräten (z. B. Gerät, WLAN-Router) in ihrem Haus.

## 2.4 Neuheiten beim OETrosmart

Dieses Dokument basiert auf der Softwareversion 1.47 für den OETrosmart. Das sind die neuen Einsatzmöglichkeiten:

- Automatisches Nachfüllen (die Option steht zur Verfügung, wenn Ihr Gerät dafür ausgerüstet ist).
- Verbindung zu einer SmartHome Anwendung.
- Verbindung zu einem Zugriffspunkt im WLAN (WPS).
- Exakte Echtzeiterstellung aus dem Internet (NTP).
- Wahl des Einheitensystems für das Display: imperiales System oder metrisches System.
- Datenschutzerklärung lesbar im Einstellungsmenü.
- Neuer Menüpunkt Fachhandwerker.
- Neue Erweiterte Einstellungen (diese Optionen stehen nur zur Verfügung, wenn Ihre Anlage dafür ausgerüstet ist):
  - Heizkennlinie
  - Temperaturregelung
  - Aufheizgeschwindigkeit
  - Abkühlgeschwindigkeit
  - Minimale Leistung für die Heizung
  - Maximale Leistung für die Heizung
  - Maximale Leistung für die Warmwasserbereitung
- Neue Symbole für Keine Verbindung und Frostschutzbetrieb.
- Zeitdauereinstellung für kurzfristige Temperaturänderung.
- Temperatureinstellung für den Frostschutzbetrieb (diese Option steht nur zur Verfügung, wenn Ihre Anlage dafür ausgerüstet ist).
- Fehlermeldung an den Hersteller.
- Verschiedene Menüänderungen.

## 2.5 Verwendung des OETrosmart

Der OETrosmart muss angebracht werden, bevor er verwendet werden kann.



### Weitere Informationen siehe

Installation, Seite 40

Abb.9

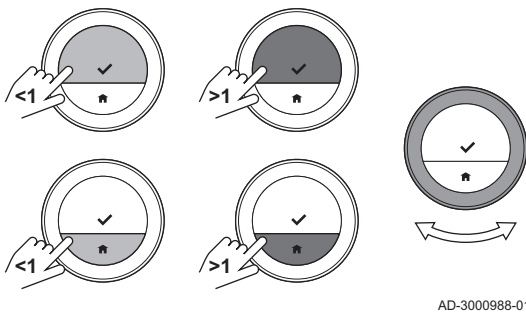

### 2.5.1 Verwenden von Drehregler und Tasten

Die Drehregler hat zwei Tasten: die obere Taste ist die Auswahltaste, die untere Taste ist die Home-Taste. Durch kurzes oder langes Drücken einer Taste werden verschiedene Aktionen gestartet, wie in dieser Anleitung beschrieben.

- **Kurzes Drücken:** Drücken Sie kürzer als eine Sekunde auf die Taste (<1).
- **Langes Drücken:** Drücken Sie länger als eine Sekunde auf die Taste (>1).
- **Drehregler:** Drehen Sie die Drehregler zur Auswahl und Anpassung von Menüs, Untermenüs und Einstellungen.

### 2.5.2 Aufrufen des Hauptmenüs und der Menüpunkte

Abb.10

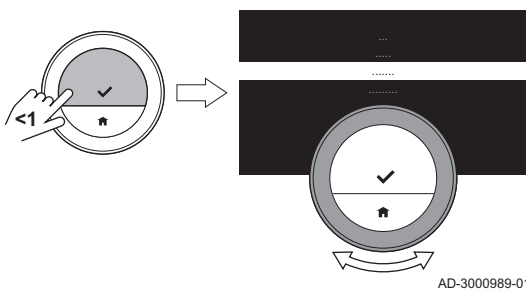

Über das Hauptmenü haben Sie Zugang zu allen Untermenüs und Einstellungen.

- Drücken Sie kurz auf die Auswahltaste, um vom Startbildschirm aus das Hauptmenü aufzurufen.
- Drehen Sie die Drehregler vor- oder rückwärts, um einen Menüpunkt auszuwählen.
- Drücken Sie zur Bestätigung Ihrer Auswahl kurz auf die Auswahltaste.

Abb.11

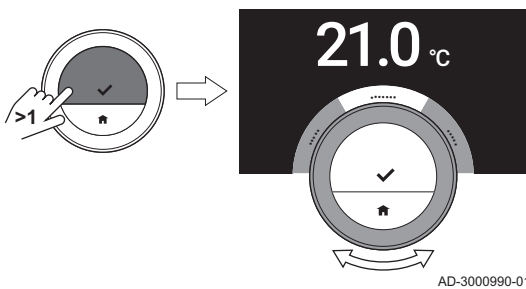

### 2.5.3 Aufrufen des Schnellzugriffsmenüs und der Menüpunkte

Das Schnellzugriffsmenü gewährt Ihnen Zugriff auf bestimmte Menüpunkte.

- Drücken Sie lange auf die Auswahltaste, um das Schnellzugriffsmenü vom Startbildschirm aus aufzurufen.
- Drehen Sie die Drehregler vor- oder rückwärts, um einen Menüpunkt auszuwählen.
- Drücken Sie zur Bestätigung Ihrer Auswahl kurz auf die Auswahltaste.

### 2.5.4 Zurückkehren zum vorherigen Schritt oder zum Startbildschirm

Sie können zum vorherigen Schritt des Menüs oder direkt zum Startbildschirm zurückkehren.

1. Um zum vorherigen Schritt zurückzukehren, drücken Sie kurz die Home-Taste.

Abb.12





Abb.13

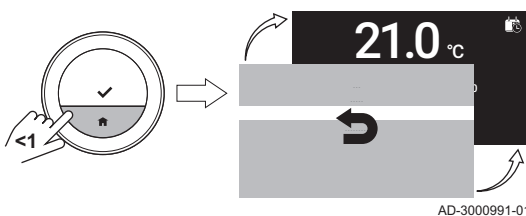
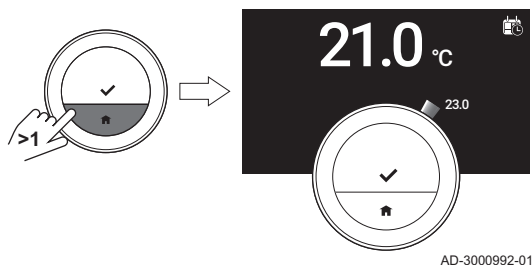

AD-3000992-01

- Um zum Startbildschirm zurückzukehren, drücken Sie lang die Home-Taste.

### 2.5.5 Scrollen durch Menüpunkte und Ändern von Einstellungen

Mit der Drehregler können Sie durch Menüpunkte scrollen und Werte, Temperaturen und Zeiteinstellungen ändern.

Abb.14

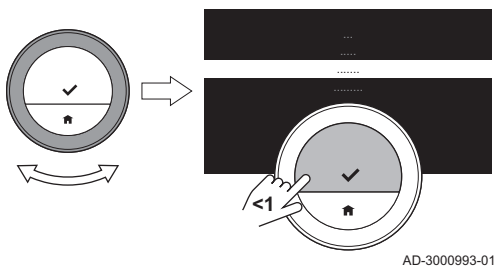

AD-3000993-01

- Drehen Sie die Drehregler, um durch die Menüpunkte zu scrollen.
- Wählen Sie den Menüpunkt aus, den Sie ändern möchten.
- Drücken Sie zur Bestätigung Ihrer Auswahl kurz auf die Auswahlstaste.
- Drehen Sie die Drehregler, um durch die Untermenüpunkte zu scrollen.
- Wählen Sie den Untermenüpunkt aus, den Sie ändern möchten.
- Drücken Sie zur Bestätigung Ihrer Auswahl kurz auf die Auswahlstaste.

Abb.15

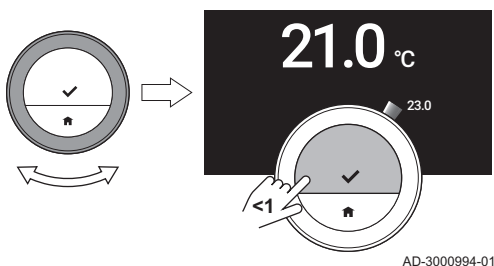

AD-3000994-01

- Drehen Sie zum Ändern der Einstellung die Drehregler.
- Drücken Sie zur Bestätigung Ihrer Auswahl kurz auf die Auswahlstaste.

Abb.16

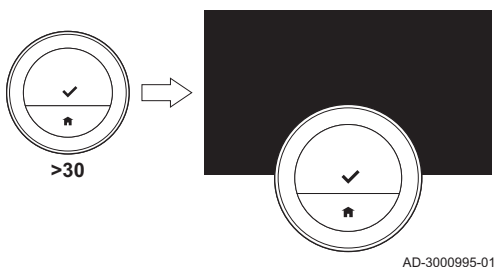

AD-3000995-01

### 2.5.6 Bildschirm zeigt keine Informationen

Wenn 30 Sekunden lang die Drehregler, Auswahlstaste oder Home-Taste nicht betätigt werden und sich niemand vor dem OETrosmart befindet, schaltet das Bildschirm des OETrosmart in den Stand-by-Betriebsart und zeigt keine Informationen an (schwarzer Bildschirm).



#### Wichtig:

- Um das Bildschirm zu aktivieren, drücken Sie eine Taste, drehen Sie die Drehregler oder nutzen Sie den Näherungssensor.
- Wenn das Bildschirm wieder eingeschaltet ist, zeigt der OETrosmart den Startbildschirm an. Unbestätigte Einstellungen oder Auswahlen gehen verloren.
- Bei Lieferung ist der Näherungssensor eingeschaltet. Sie können die Näherungserkennung ausschalten.



#### Weitere Informationen siehe

Näherungserkennungssensor, Seite 25

## 2.6 Beschreibung der Anzeige

Abb.17

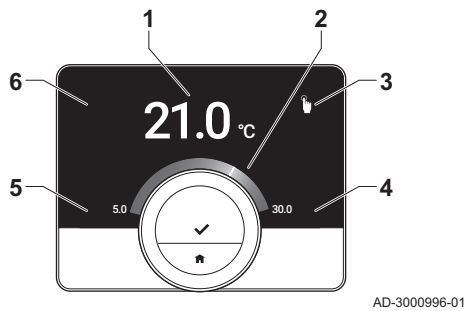

- 1 Aktuelle Temperatur (oder Solltemperatur)
- 2 Temperaturskala
- 3 Symbol Regulationsbetriebsart
- 4 Hauptbildschirm-Infobox
- 5 Hauptbildschirm-Infobox
- 6 Symbole für Heizkreis, Fehler oder Auffüllen erforderlich

Die Temperaturskala auf dem Hauptbildschirm zeigt den Unterschied zwischen der aktuellen Temperatur und der Solltemperatur an. Die weiße Linie zeigt die aktuelle Temperatur an. Die Solltemperatur steht in kleinen Ziffern neben der Skala. Die Temperaturskala wird angezeigt, wenn die aktuelle Temperatur von der Solltemperatur abweicht.



**Wichtig:**

Standardmäßig zeigt der OETrosmart die aktuelle Temperatur in großen Ziffern an. Sie können die Temperaturanzeige auch ändern, so dass die Solltemperatur angezeigt wird.



**Weitere Informationen siehe**





Bildschirm zeigt keine Informationen, Seite 9  
 Einstellungen Hauptbildschirm, Seite 25  
 Ändern der Anzeigeeinstellungen, Seite 27

### 2.6.1 Beschreibung der Symbole in der Anzeige



















Mögliche Symbole in der Anzeige (je nach Konfiguration Ihrer Anlage).

Tab.1 Symbole Regulationsbetriebsart







	Manuelle Betriebsart: Manuelle Betriebsart ist aktiv	<b>Verweis:</b> Schnelles Ändern des Betriebsart, Seite 14 Ändern der Temperatur im manuellen Betriebsart, Seite 14
	Frostschutzbetrieb: Frostschutzbetrieb ist aktiv	<b>Verweis:</b> Schnelles Ändern des Betriebsart, Seite 14 Frostschutzbetrieb aktivieren, Seite 21
	Ferienprogramm: Ferienbetriebsart ist aktiv	<b>Verweis:</b> Schnelles Ändern des Betriebsart, Seite 14 Einstellen eines Ferienprogramms, Seite 19
	Kaminfunktion: Kaminfunktion ist aktiv	<b>Verweis:</b> Schnelles Ändern des Betriebsart, Seite 14 Aktivieren des Kaminfunktion, Seite 21
	Temperaturprogramm: Temperaturprogramm ist aktiv	<b>Verweis:</b> Schnelles Ändern des Betriebsart, Seite 14 Erstellen eines Temperaturprogramms zur Regelung der Raumtemperatur, Seite 15
	Kurze Temperaturänderung: Geplante Betriebsart ist für eine kurzfristige Temperaturänderung unterbrochen	<b>Verweis:</b> Schnelles Ändern des Betriebsart, Seite 14 Kurzfristiges Ändern der Temperatur bei Automatikbetrieb, Seite 15



	Auffüllen: manuelles oder automatisches Nachfüllen der Anlage	 <b>Verweis:</b> Nachfüllen, Seite 18
	Drehregler: Sie drehen zur Temperatureinstellung die Drehregler	 <b>Verweis:</b> Ändern der Temperatur im manuellen Betriebsart, Seite 14 Kurzfristiges Ändern der Temperatur bei Automatikbetrieb, Seite 15

Tab.2 Symbole auf dem Hauptbildschirm





	Datum	 <b>Verweis:</b> • Datum und Uhrzeit einstellen, Seite 24 • Einstellungen Hauptbildschirm, Seite 25
	Zeit	 <b>Verweis:</b> • Datum und Uhrzeit einstellen, Seite 24 • Einstellungen Hauptbildschirm, Seite 25
	Außentemperatur	 <b>Verweis:</b> • Einstellungen Hauptbildschirm, Seite 25 • Außentemperatur, Seite 37
	Heizkesselstatus: Heizanforderung	 <b>Verweis:</b> Einstellungen Hauptbildschirm, Seite 25
	Heizkesselstatus: Heizung aktiv	 <b>Verweis:</b> Einstellungen Hauptbildschirm, Seite 25
	Wärmeerzeuger: Ein	 <b>Verweis:</b> • Ein-/Ausschalten der Heizungsanlage, Seite 21 • Einstellungen Hauptbildschirm, Seite 25
	Wärmeerzeuger: Aus	 <b>Verweis:</b> • Ein-/Ausschalten der Heizungsanlage, Seite 21 • Einstellungen Hauptbildschirm, Seite 25
	Wärmeerzeuger: Kühlung	 <b>Verweis:</b> • Umschalten in den Betriebsart kühlen, Seite 22 • Einstellungen Hauptbildschirm, Seite 25
	Wärmeerzeuger: Auto	 <b>Verweis:</b> • Umschalten in den Automatikbetrieb, Seite 22 • Einstellungen Hauptbildschirm, Seite 25

Tab.3 Symbole Heizkreis

	Erdgeschoss	 <b>Verweis:</b> Ändern der Temperaturen der Heizkreise, Seite 18 Ändern der Bezeichnung eines Heizkreises, Seite 27
	Schlafzimmer	 <b>Verweis:</b> Ändern der Temperaturen der Heizkreise, Seite 18 Ändern der Bezeichnung eines Heizkreises, Seite 27
	Küche	 <b>Verweis:</b> Ändern der Temperaturen der Heizkreise, Seite 18 Ändern der Bezeichnung eines Heizkreises, Seite 27

	Wohnzimmer	 <b>Verweis:</b> Ändern der Temperaturen der Heizkreise, Seite 18 Ändern der Bezeichnung eines Heizkreises, Seite 27
	Arbeitszimmer	 <b>Verweis:</b> Ändern der Temperaturen der Heizkreise, Seite 18 Ändern der Bezeichnung eines Heizkreises, Seite 27
	Schwimmbad	 <b>Verweis:</b> Ändern der Temperaturen der Heizkreise, Seite 18 Ändern der Bezeichnung eines Heizkreises, Seite 27
	Generisch	 <b>Verweis:</b> Ändern der Temperaturen der Heizkreise, Seite 18 Ändern der Bezeichnung eines Heizkreises, Seite 27

Tab.4 Fehlersymbol

	Fehleranzeige: Das Gerät meldet einen aktiven Fehler	 <b>Verweis:</b> Übersicht der Fehlermeldungen, Seite 38 Störungsbehebung, Seite 44
	Fehleranzeige: Der OETrosmart hat keine Internetverbindung	 <b>Verweis:</b> OETrosmart-Anschlüsse, Seite 29

### 2.6.2 Anpassung des Hauptbildschirms

Sie können den Hauptbildschirm des Bildschirms durch Hinzufügen von zwei Infoboxen, eine links und eine rechts von der Drehregler, anpassen.

Diese Infoboxen können anzeigen:

- Uhrzeit und Datum
- Detaillierte Angaben zu Ihrem System

Sie können auch die Temperaturanzeige ändern, so dass entweder die aktuelle Temperatur oder die Solltemperatur angezeigt wird.



**Weitere Informationen siehe**

Einstellungen Hauptbildschirm, Seite 25

Anzeige der aktuellen Temperatur oder Solltemperatur, Seite 25

## 2.7 Auswahl Heizkreis

Falls Sie in Ihrem Heizungssystem mehrere Heizkreise haben, können Sie die Temperaturen in mehreren Kreisen regeln. Ein Heizkreis kann ein Raum oder zum Beispiel das Erdgeschoss oder die erste Etage sein. Die Heizkreise sind standardmäßig als CircA, CircB usw. gekennzeichnet. Sie können diese werksseitigen Bezeichnungen nach Belieben ändern. Sie können die Bezeichnungen am OETrosmart oder in der App ändern.

Die Verwendung mehrerer Heizkreise muss durch eine entsprechende Gerätekonfiguration unterstützt werden.



**Weitere Informationen siehe**

Ändern der Bezeichnung eines Heizkreises, Seite 27

Ändern der Temperaturen der Heizkreise, Seite 18

## 2.8 Näherungserkennung

Abb.18

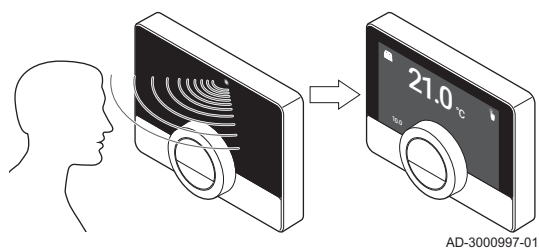

Der Hauptbildschirm des Bildschirms leuchtet (für 5 Sekunden), wenn der Näherungserkennungssensor erkennt, dass Sie vor dem OETrosmart stehen oder daran vorbeigehen. Sie können den Näherungserkennungssensor im Einstellungs Menü ausschalten.



**Weitere Informationen siehe**  
Näherungserkennungssensor, Seite 25

### 3 Allgemeine Verwendung



AD-3001024-01

Dieses Kapitel unterstützt Sie bei der täglichen Nutzung des Raumgeräts. Hier finden Sie Anweisungen für die tägliche Verwendung, wie zum Beispiel Temperaturänderungen in verschiedenen Betriebsarten oder die Änderung der Regelung Betriebsart.

- ➔ Nächstes Kapitel: Individuelle Anpassung, Seite 23
- ➔ Vorheriges Kapitel: Einleitung, Seite 6
- 🏠 Erstes Kapitel: Menü der Anleitung, Seite 5

#### 3.1 Schnelles Ändern des Betriebsart

Abb.19

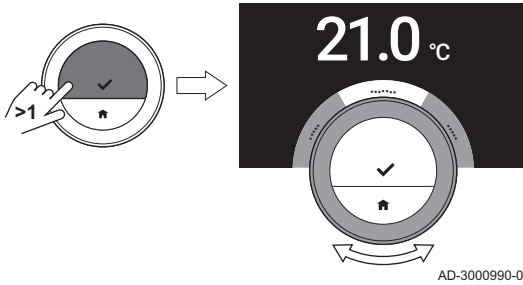

AD-3000990-01

Über das Schnellzugriffsmenü können Sie den Regelungsbetriebsart schnell ändern.

1. Drücken Sie lange auf die Auswahltaste, um das Schnellzugriffsmenü aufzurufen.
2. Wählen Sie den gewünschten Betriebsart durch Drehen der Drehregler aus.
3. Drücken Sie zur Bestätigung Ihrer Wahl kurz auf die Auswahltaste.

Tab.5 Möglicher Betriebsart und Beschreibung

<b>Konstant:</b> Die Raumtemperatur lässt sich sofort über die Drehregler einstellen.
<b>Frostschutz:</b> Die Raumtemperatur ist auf die Frostschutztemperatur eingestellt.
<b>Ferien:</b> Die Raumtemperatur ist auf die Ferientemperatur eingestellt.
<b>Kamin:</b> Heizen Sie andere Räume im selben Kreis weiter, während eine zusätzliche Wärmequelle das Zimmer heizt, in dem sich der OETrosmart befindet.
<b>Zeitprogramm:</b> Die Raumtemperatur wird durch einen Zeitprogramm geregelt. <sup>(1)</sup>
(1) Wenn mehrere Zeitpläne aktiv sind, werden die Zeitpläne 1 bis 3 angezeigt.



**Weitere Informationen siehe**

- Ändern der Temperatur im manuellen Betriebsart, Seite 14
- Kurzfristiges Ändern der Temperatur bei Automatikbetrieb, Seite 15
- Einstellen eines Ferienprogramms, Seite 19
- Aktivieren des Kaminfunktion, Seite 21
- Frostschutzbetrieb aktivieren, Seite 21

#### 3.2 Änderung der Raumtemperatur

##### 3.2.1 Ändern der Temperatur im manuellen Betriebsart

Abb.20

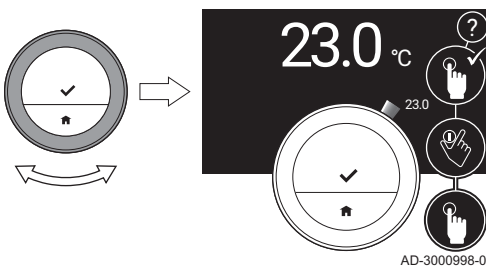

AD-3000998-01

Im manuellen Betriebsart können Sie die Raumtemperatur leicht ändern.

1. Überprüfen Sie, dass sich der OETrosmart im manuellen Betriebsart befindet (siehe Symbol in der Ecke oben rechts auf dem Hauptbildschirm).
2. Drehen Sie zum Ändern der Temperatur die Drehregler.
  - ⇒ Während Sie die Drehregler drehen, wird die Solltemperatur mit dünnen Ziffern angezeigt. Nach ein paar Sekunden zeigt der OETrosmart wieder den Startbildschirm mit der aktuellen Temperatur (oder Solltemperatur) in fetten Ziffern an.



**Wichtig:**

Wenn sich der OETrosmart im manuellen Betriebsart befindet, wird die Raumtemperatur nur durch einen programmierten Ferienprogramm automatisch geändert.

### 3.2.2 Kurzfristiges Ändern der Temperatur bei Automatikbetrieb

Abb.21

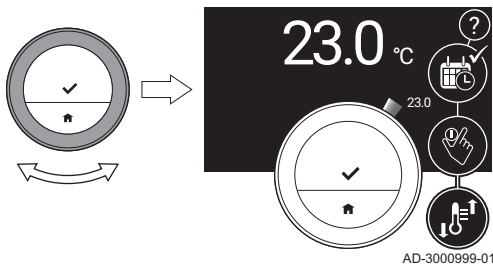

Wenn sich der OETrosmart im Automatikbetrieb befindet, können Sie die Temperatur für eine kurze, festgelegte Dauer ändern. Am Ende der Zeitdauer kehrt OETrosmart zur planmäßigen Temperatur zurück.

1. Überprüfen Sie, dass sich der OETrosmart im Automatikbetrieb befindet: siehe Symbol in der Ecke oben rechts auf dem Display.
2. Ändern Sie die Temperatur mit dem Drehregler.
3. Die Auswahltaste lang drücken.
4. Ändern Sie die Zeitdauer zwischen 0 und 24 Stunden.

**i Wichtig:**  
Wenn Sie sie auf 0 Stunden ändern, wird die kurzfristige Temperaturänderung gelöscht.

5. Bestätigen Sie die Änderung.

**i Wichtig:**  
Sie können die eingestellte Temperaturänderung durch die Auswahl von **Lösche kurze Temperaturänderung** im Hauptmenü löschen.

## 3.3 Erstellen eines Temperaturprogramms zur Regelung der Raumtemperatur

Mit einem Zeitprogramm können Sie die Solltemperatur zu jedem gewünschten Zeitpunkt ändern. Sie können für jeden Wochentag einen anderen Zeitprogramm einstellen.

Sie können jeden Tagesprogramm entsprechend Ihren Präferenzen anpassen:

- Ändern Sie die Schaltzeit.
- Wählen Sie eine andere Aktivität, um zwischen den Zeiten umzuschalten.
- Ändern Sie die Temperatur einer Aktivität.
- Fügen Sie bis zu 6 Zeitpunkte pro Tag hinzu.
- Entfernen Sie Schaltzeiten bis zu einem Minimum von Null Schaltzeiten (führt zu einer konstanten Temperatur über den ganzen Tag entsprechend der letzten Aktivität des vorhergehenden Tages).

Sie können bis zu drei Wochenpläne erstellen. Sie können zum Beispiel Zeitpläne erstellen für:

- Eine Woche mit normalen Arbeitszeiten.
- Eine Woche mit abweichenden Arbeitszeiten.
- Eine Woche, in der Sie vorwiegend zu Hause sind.

### 3.3.1 Änderung der Wochentage eines Zeitprogramms

Sie können die Temperaturintervalle für einen oder mehrere Wochentage eines Zeitprogramms ändern, hinzufügen oder löschen. So können Sie zum Beispiel die Temperatur in der Nacht und während Ihrer Abwesenheit senken. Sie können für jedes Intervall des Zeitprogramms den Schaltzeitpunkt und die Aktivität (welche die Temperatur bestimmt) einstellen.

1. Rufen Sie das Hauptmenü auf.
2. Wählen Sie **Zeitprogramm ändern**, **Zeitprogramm Heizen anpassen** oder **Zeitprogramm Kühlen anpassen**.

**i Wichtig:**  
Die Verfügbarkeit der Untermenüs ist von Ihrem Gerät abhängig.

3. Wenn die Funktion für mehrere Zeitprogramme aktiviert ist: Wählen Sie **Zeitprogramm 1**, **Zeitprogramm 2** oder **Zeitprogramm 3**.

Abb.22

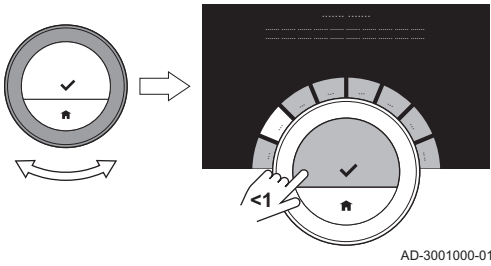

4. Wählen Sie den Tag/die Tage, den/die Sie programmieren möchten, und bestätigen Sie.



**Wichtig:**

- Wenn Sie mehrere Tage auswählen, wird allen Tagen der gleiche Tagesprogramm zugewiesen.
- Der auf dem Bildschirm über dem Zeitprogramm angezeigte Hilfetext unterstützt Sie dabei, Änderungen vorzunehmen.

Abb.23

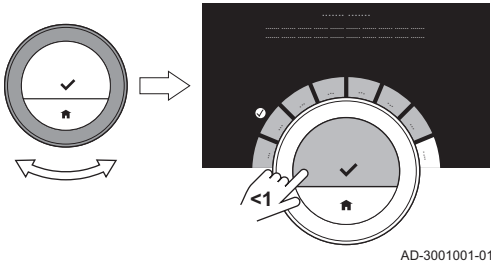

5. Bestätigen Sie den gewählten Tag/die gewählten Tage durch Drehen der Drehregler auf **FERTIG** und Drücken der Auswahl-taste.
6. Ändern, fügen Sie hinzu oder löschen Sie Aktivitäten und Schaltzeiten.



**Wichtig:**

Durch kurzes Drücken auf die Home-Taste gelangen Sie einen Schritt zurück.

■ **Ändern einer Aktivität**

Die Temperatur eines Zeitintervalls im Tagesprogramm wird durch die ausgewählte Aktivität bestimmt. Durch Änderung der Aktivität wird eine andere Solltemperatur eingestellt.



**Wichtig:**

Wenn Sie eine Aktivität ändern, zeigt der Cursor an, was Sie gerade ändern.

1. Wählen Sie die Aktivität mit der Drehregler aus.
2. Bestätigen Sie die Auswahl.
3. Wählen Sie eine andere Aktivität mit der Drehregler aus oder lassen Sie sie unverändert.
4. Bestätigen Sie die Auswahl.
5. Ändern Sie die Temperatur der Aktivität oder lassen Sie sie unverändert.

Abb.24

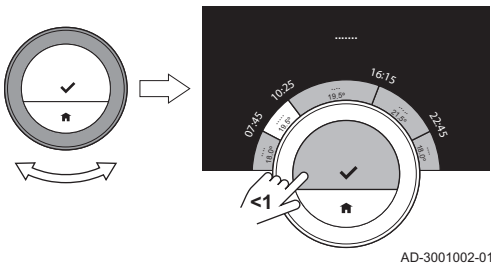

**Wichtig:**

- Die Temperatur, die Sie für eine Aktivität einstellen ist für jeden Wochentag, an dem Sie diese Aktivität verwenden, die gleiche.
- Die Aktivität **Benutzerdefiniert** kann jedoch für jeden Wochentag eine andere Temperatur haben.

6. Bestätigen Sie die Auswahl.



**Weitere Informationen siehe**

Ändern des Namens einer Aktivität, Seite 26

■ **Ändern einer Schaltzeit**

Die Schaltzeit ist die Startzeit eines neuen Aktivitätsintervalls im Tagesprogramm.



**Wichtig:**

Wenn Sie eine Schaltzeit ändern, zeigt der Cursor an, was Sie gerade ändern.



Abb.25

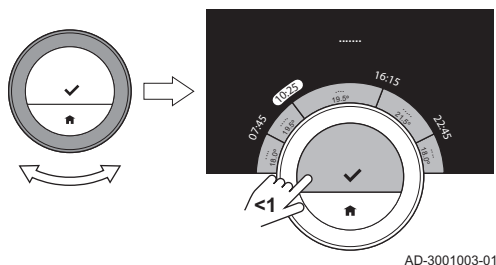

AD-3001003-01

1. Wählen Sie die Schaltzeit mit der Drehregler aus.
2. Bestätigen Sie die Auswahl.
3. Ändern Sie die Schaltzeit.
4. Bestätigen Sie die Auswahl.

### ■ Hinzufügen oder Löschen von Aktivitäten und Schaltzeiten

Sie können Aktivitätsintervalle zum Tagesprogramm hinzufügen oder löschen.

Abb.26

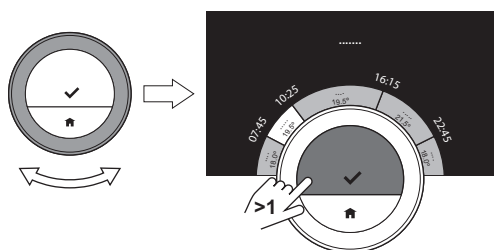

AD-3001030-01

1. Um ein Intervall hinzuzufügen, wählen Sie eine Aktivität und halten Sie die Auswahlstaste gedrückt.  
⇒ Es wird ein neues Intervall mit der Start- und Endzeit des vorhandenen Aktivitätsintervalls angelegt.
2. Wiederholen Sie bei Bedarf Schritt 1, um weitere Intervalle hinzuzufügen.
3. Ändern Sie die Aktivität des neuen Intervalls/der neuen Intervalle.
4. Ändern Sie bei Bedarf die Schaltzeit des neuen Intervalls/der neuen Intervalle.

Abb.27

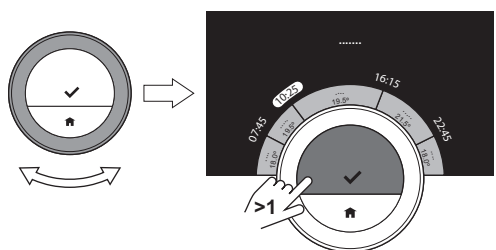

AD-3001031-01

5. Um ein Intervall zu löschen, wählen Sie eine Schaltzeit und halten Sie die Auswahlstaste gedrückt.
6. Wählen Sie mit der Drehregler **FERTIG**, um den Tagesprogramm zu speichern.

### 3.3.2 Kopieren eines Wochentags aus einem Zeitprogramm

Um das Erstellen eines Zeitprogramms zu beschleunigen, können Sie den Zeitprogramm von einem Wochentag auf einen anderen übertragen.

1. Rufen Sie das Hauptmenü auf.
2. Wählen Sie **Zeitprogramm ändern**, **Zeitprogramm Heizen anpassen** oder **Zeitprogramm Kühlen anpassen**.



#### Wichtig:

Die Verfügbarkeit der Untermenüs ist von Ihrem Gerät abhängig.

3. Wenn die Funktion für mehrere Zeitprogramme aktiviert ist: Wählen Sie **Zeitprogramm 1**, **Zeitprogramm 2** oder **Zeitprogramm 3**.
4. Wählen Sie den Wochentag aus, den Sie kopieren möchten.
5. Bestätigen Sie den gewählten Tag/die gewählten Tage durch Drehen der Drehregler auf **FERTIG** und Drücken der Auswahlstaste.  
⇒ Der Tagesprogramm ist geöffnet.
6. Wählen Sie mit der Drehregler **Kopieren**.
7. Bestätigen Sie die Auswahl.  
⇒ Der Wochenprogramm ist geöffnet.
8. Wählen Sie den Wochentag/die Wochentage aus, für den/die der Tagesprogramm kopiert werden soll.
9. Bestätigen Sie den gewählten Tag/die gewählten Tage durch Drehen der Drehregler auf **FERTIG** und Drücken der Auswahlstaste.  
⇒ Der Tagesprogramm wird auf den gewählten Tag/die gewählten Tage übertragen.

### 3.3.3 Auswählen eines anderen Zeitprogramms

Ihr Wochenprogramm kann von Woche zu Woche unterschiedlich sein. Der OETrosmart bietet Ihnen die Möglichkeit, drei Zeitpläne zu programmieren. Sie können einstellen, welcher Zeitprogramm aktiv ist. Zunächst müssen Sie die Verwendung mehrerer Zeitpläne einschalten.

1. Rufen Sie das Hauptmenü auf.
2. Wählen Sie **Einstellungen**.
3. Wählen Sie **Mehrere Zeitprogramme aktivieren**.
4. Rufen Sie das Hauptmenü auf.
5. Wählen Sie **Wählen Sie das aktive Zeitprogramm**.
6. Wählen Sie **Zeitprogramm 1**, **Zeitprogramm 2** oder **Zeitprogramm 3**.
7. Bestätigen Sie die Auswahl.
  - ⇒ Der gewählte Zeitprogramm wird aktiv. Dies wird durch das Symbol in der Ecke oben rechts auf dem Hauptbildschirm angezeigt.

### 3.4 Ändern der Temperaturen der Heizkreise

Wenn sich in Ihrem Heizungssystem mehrere Heizkreise befinden, können Sie die Temperatur für jeden Heizkreis steuern.

1. Rufen Sie das Hauptmenü auf.
2. Wählen Sie **Zonenauswahl**.
3. Bestätigen Sie die Auswahl.
  - ⇒ Die verfügbaren Heizkreise werden angezeigt.
4. Wählen Sie einen Kreis aus.
5. Bestätigen Sie die Auswahl.
  - ⇒ Im Display wird das Symbol und der Name des ausgewählten Kreises angezeigt.
6. Ändern Sie die Temperatur mit der Drehregler.
7. Bestätigen Sie die Auswahl.

### 3.5 Nachfüllen

Wenn Ihr Gerät mit einer Nachfülleinheit ausgestattet ist, können Sie Ihre Anlage auf zwei Arten nachfüllen: automatisch und manuell. Sie wählen die Option automatisch oder manuell Nachfüllen über die OETrosmart App oder die Systemsteuerung Ihres Gerätes.

#### 3.5.1 Manuelles Nachfüllen

Sobald der Wasserdruck zu niedrig ist, wird im Display eine Warnmeldung angezeigt: **Wasserdruck zu gering. Füllen Sie Ihre Anlage über das Menü automatische Befüllung nach..**

1. Rufen Sie das Hauptmenü auf.
2. Wählen Sie **Wasserdruck niedrig**.
3. Bestätigen Sie die Auswahl.
4. Wählen Sie **OK**, um zu bestätigen, dass das Gerät mit dem Nachfüllen der Anlage beginnen kann.



**Wichtig:**

- Das Nachfüllen wird automatisch beendet, wenn der maximale Wasserdruck erreicht ist.
- Das Nachfüllen stoppt automatisch und es erscheint eine Fehlermeldung im Display, wenn das Nachfüllen zu lange dauert.

5. Wählen Sie **Abbrechen**, wenn Sie das Nachfüllen beenden möchten, bevor der maximale Wasserdruck erreicht ist.

Abb.28

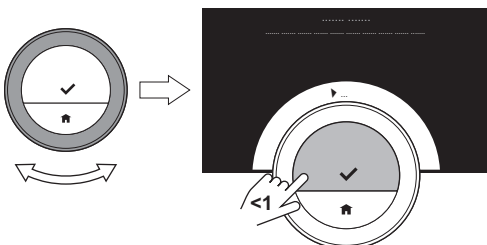

AD-3001248-01

### 3.5.2 Automatisches Nachfüllen

Sobald der Wasserdruck zu niedrig wird, beginnt die Nachfülleinheit mit dem Auffüllen der Anlage. Das Nachfüllen wird automatisch beendet, wenn der maximale Wasserdruck erreicht ist. Das Display zeigt die Meldung **Glückwunsch! Ihre Anlage wurde erfolgreich befüllt.** an.

**i Wichtig:**  
Wenn das Nachfüllen zu lange dauert, wird es automatisch gestoppt und es erscheint eine Fehlermeldung.

## 3.6 Einstellen eines Ferienprogramms

Wenn Sie für längere Zeit abwesend sind, können Sie die Raumtemperatur senken, um Energie zu sparen. Die Temperatur im Ferienbetrieb überschreibt die im manuellen oder programmierten Betrieb eingestellten Temperaturen.

### 3.6.1 Erstellen eines Ferienprogramms

Sie können ein Ferienprogramm über das Hauptmenü oder das Schnellzugriffsmenü erstellen.

#### ■ Erstellen eines Ferienprogramms über das Hauptmenü

1. Rufen Sie das Hauptmenü auf.
2. Wählen Sie **Eingabe Ferienprogramm**.
3. Bestätigen Sie die Auswahl.
4. Stellen Sie das Datum für Beginn und Ende der Ferienperiode ein.
  - 4.1. Wählen Sie ein Element.
  - 4.2. Bestätigen Sie die Auswahl.
  - 4.3. Drehen Sie zum Ändern des Elements den Drehregler.
  - 4.4. Bestätigen Sie die Änderung.
5. Stellen Sie die Raumtemperatur für die Ferienperiode ein:
  - 5.1. Den Drehregler auf **Temperatur** drehen.
  - 5.2. Bestätigen Sie die Auswahl.
  - 5.3. Drehen Sie zum Ändern der Temperatur die Drehregler.

**i Wichtig:**  
Das Gerät in Ihrer Anlage bestimmt, welches die minimale Temperatur für die Ferienzeit ist.

- 5.4. Bestätigen Sie die Änderung.  
⇒ Im Display wird angezeigt: **Ferienprogramm aktiviert**.  
Im Display wird oben rechts das Feriensymbol angezeigt und der Beginn der Ferienzeit.

**i Wichtig:**  
Der Ferienbetrieb kann auch für jedes andere Gerät in Ihrer Anlage eingestellt werden, etwa für eine Kühleinheit oder einen Warmwassererzeuger.

#### ■ Erstellen eines Ferienprogramms über das Schnellzugriffsmenü

1. Die Auswahltaste lang drücken.
2. Wählen Sie **Ferien**.
3. Bestätigen Sie die Auswahl.
4. Stellen Sie das Datum für Beginn und Ende der Ferienperiode ein.
  - 4.1. Wählen Sie ein Element.
  - 4.2. Bestätigen Sie die Auswahl.
  - 4.3. Drehen Sie zum Ändern des Elements den Drehregler.
  - 4.4. Bestätigen Sie die Änderung.

Abb.29

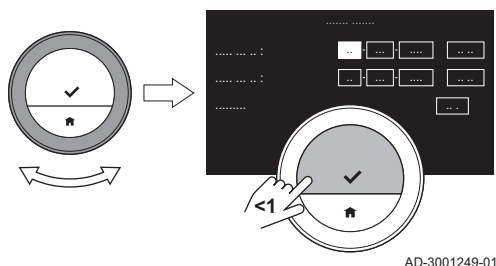

5. Stellen Sie die Raumtemperatur für die Ferienperiode ein:
  - 5.1. Den Drehregler auf **Temperatur** drehen.
  - 5.2. Bestätigen Sie die Auswahl.
  - 5.3. Drehen Sie zum Ändern der Temperatur die Drehregler.



**Wichtig:**

Das Heizgerät in Ihrer Anlage bestimmt, welches die minimale Temperatur für die Ferienzeit ist.

- 5.4. Bestätigen Sie die Änderung.  
⇒ Im Display wird angezeigt: **Ferienprogramm aktiviert**.



**Wichtig:**

Der Ferienbetrieb kann auch für jedes andere Gerät in Ihrer Anlage eingestellt werden, etwa für eine Kühleinheit oder einen Warmwassererzeuger.

### 3.6.2 Ändern eines Ferienprogramms

---

Sie können das Ferienprogramm über das Hauptmenü oder das Schnellzugriffmenü ändern.

#### ■ Ändern des Ferienprogramms über das Hauptmenü

1. Rufen Sie das Hauptmenü auf.
2. Wählen Sie **Eingabe Ferienprogramm**.
3. Bestätigen Sie die Auswahl.
4. Wählen Sie **Bearbeiten**.
5. Bestätigen Sie die Auswahl.
6. Ändern des Zeitraums und/oder der Temperatur.
7. Wählen Sie **Speichern**.
8. Bestätigen Sie die Änderung.

#### ■ Ändern des Ferienprogramms über das Schnellzugriffmenü

1. Drücken Sie lange die Auswahl Taste, um das Schnellzugriffmenü aufzurufen.
2. Wählen Sie **Ferien**.
3. Bestätigen Sie die Auswahl.
4. Wählen Sie **Bearbeiten**.
5. Bestätigen Sie die Auswahl.
6. Ändern des Zeitraums und/oder der Temperatur.
7. Wählen Sie **Speichern**.
8. Bestätigen Sie die Änderung.

### 3.6.3 Löschen eines Ferienprogramms

---

Sie können das Ferienprogramm über das Hauptmenü oder das Schnellzugriffmenü löschen.

#### ■ Löschen des Ferienprogramms über das Hauptmenü

1. Rufen Sie das Hauptmenü auf.
2. Wählen Sie **Eingabe Ferienprogramm**.
3. Bestätigen Sie die Auswahl.
4. Drehen Sie den Drehregler nach links, um **Löschen** auszuwählen.
5. Bestätigen Sie die Auswahl.

#### ■ Löschen des Ferienprogramms über das Schnellzugriffmenü

1. Drücken Sie lange die Auswahl Taste, um das Schnellzugriffmenü aufzurufen.
2. Wählen Sie **Ferien**.
3. Bestätigen Sie die Auswahl.
4. Drehen Sie den Drehregler nach links, um **Löschen** auszuwählen.
5. Bestätigen Sie die Auswahl.

### 3.7 Aktivieren des Kaminfunktion

Im Kaminfunktion können Sie andere Zimmer durch Ihr System geregelt weiter beheizen, während eine andere Heizquelle das Zimmer heizt, in dem sich der OETrosmart befindet. Zum Beispiel kann ein brennendes Feuer in Ihrem Kamin oder eine große Personenzahl das Zimmer so stark erwärmen, dass das Gerät das Beheizen aller Zimmer stoppt.

**i Wichtig:**  
Aktivieren Sie den Kaminfunktion, bevor die andere Wärmequelle beginnt, Wärme zu produzieren.

1. Rufen Sie das Hauptmenü auf.
2. Wählen Sie **Kaminfunktion aktivieren**.
3. Bestätigen Sie die Auswahl.  
⇒ Auf dem Hauptbildschirm erscheint in der Ecke oben rechts das Fremdwärme-Symbol.

**i Wichtig:**  
Sie können den Kaminfunktion durch Auswählen von **Kaminfunktion deaktiviert** im Hauptmenü ausschalten.

### 3.8 Frostschutzbetrieb aktivieren

Wenn Sie im Winter längere Zeit nicht zu Hause sein werden, können Sie den Frostschutzbetrieb für die Heizung und die Warmwasserbereitung aktivieren. Das Heizungssystem hält die Temperatur gerade hoch genug, um Frostschäden zu verhindern und so maximale Energie zu sparen.

**! Vorsicht!**  
In unbeheizten Räumen kann es dennoch zu Frost kommen. Öffnen Sie alle die Heizkörper und Heizkreise der Heizungsanlage, um ein Einfrieren zu vermeiden.

Abb.30

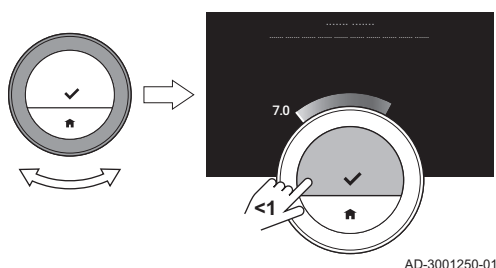

1. Rufen Sie das Hauptmenü auf.
2. Wählen Sie **Frostschutzbetrieb einschalten**.
3. Bestätigen Sie die Auswahl.  
⇒ Die Anzeige zeigt eine Meldung, dass Sie die Frostschutztemperatur ändern können.
4. Drücken Sie lange auf die Auswahltaste, während die Meldung angezeigt wird.
5. Drehen Sie zum Ändern der Temperatur die Drehregler.

**i Wichtig:**  
Das Gerät in Ihrer Anlage bestimmt, welches die minimale Temperatur für den Frostschutzbetrieb ist.

6. Bestätigen Sie die Änderung.  
⇒ Der Frostschutzbetrieb ist eingeschaltet und in der Ecke oben rechts im Display wird das Frostschutzsymbol angezeigt.

**i Wichtig:**

- Im Frostschutzbetrieb können Sie die Raumtemperatur nicht ändern. Wenn Sie es dennoch versuchen, erscheint eine Meldung.
- Sie können den Frostschutzbetrieb deaktivieren, indem Sie **Manuellen Betrieb aktivieren** oder **Zeitprogramm aktivieren** auswählen.

### 3.9 Ein-/Ausschalten der Heizungsanlage

Um zum Beispiel im Sommer Energie zu sparen, können Sie die Heizungsfunktion der Anlage ausschalten.

Wenn die Heizung ausgeschaltet ist, stellt die Anlage weiterhin Warmwasser bereit (je nach Konfiguration Ihres Systems).

1. Rufen Sie das Hauptmenü auf.

2. Wählen Sie **Betriebsart**.
3. Wählen Sie **AUS** aus, um die Heizungsfunktion auszuschalten und bestätigen Sie.
4. Wählen Sie **EIN** aus, um die Heizungsfunktion einzuschalten und bestätigen Sie.

### 3.9.1 Umschalten in den Betriebsart kühlen

---

Wenn Ihre Anlage über eine Kühleinheit verfügt, können Sie den Betriebsart kühlen über den OETrosmart einschalten.

Wenn die Kühlung eingeschaltet ist, stellt die Anlage weiterhin Warmwasser bereit (je nach Konfiguration Ihres Systems).

1. Rufen Sie das Hauptmenü auf.
2. Wählen Sie **Betriebsart**.
3. Wählen Sie **KÜHLEN**, um in den Betriebsart kühlen umzuschalten.

### 3.10 Umschalten in den Automatikbetrieb

---

Wenn Ihre Anlage über eine Kühleinheit und einen Außenfühler verfügt, können Sie den Automatikbetrieb über den OETrosmart einschalten.

Im Automatikbetrieb kann der OETrosmart die Innentemperaturen durch Einschalten der Heiz- und/oder Kühlfunktion der Anlage automatisch anpassen. Das Umschalten zwischen Heizen und/oder Kühlen hängt von dem eingestellten Schaltdifferenz ab.

1. Rufen Sie das Hauptmenü auf.
2. Wählen Sie **Betriebsart**.
3. Wählen Sie **AUTO**, um in den Automatikbetrieb umzuschalten.



**Weitere Informationen siehe**

Einstellen des Schwellenwerts für den Automatikbetrieb, Seite 32

## 4 Individuelle Anpassung

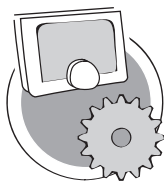

AD-3001025-01

Dieses Kapitel unterstützt Sie bei der individuellen Anpassung des Raumgeräts.

- Nächstes Kapitel: Meldungen und Daten, Seite 37
- ← Vorheriges Kapitel: Allgemeine Verwendung, Seite 14
- 🏠 Erstes Kapitel: Menü der Anleitung, Seite 5

### 4.1 Trinkwassereinstellungen

#### **i** Wichtig:

- Die Trinkwassereinstellungen können nur bei Kombigeräten geändert werden. Ein Gerät, das Warmwasser für Zentralheizung und Trinkwarmwasser produzieren kann.
- Dieser Menüpunkt ist bei Geräten mit An-/Aus-Regelung nicht verfügbar.

#### 4.1.1 Ändern der Warmwassertemperatur

Wenn Sie die Höchsttemperatur des Warmwassers ändern möchten, müssen Sie den Warmwasser-Sollwert ändern.

1. Rufen Sie das Hauptmenü auf.
2. Wählen Sie **Trinkwarmwasser**.
3. Wählen Sie die Option **Trinkwarmwasser-Sollwert**.
4. Ändern Sie mit der Drehregler die Warmwassertemperatur.
5. Bestätigen Sie die Auswahl.

#### 4.1.2 Einstellen des Warmwasser-Komfortbetriebsart

Wenn Sie sofort warmes Wasser benötigen, wenn Sie den Warmwasserhahn aufdrehen, können Sie die Komfort-Einstellung auswählen. Das Gerät hält das Leitungswasser ständig warm, auch wenn Sie die Wasserhähne nicht benutzen.

1. Rufen Sie das Hauptmenü auf.
2. Wählen Sie **Trinkwarmwasser**.
3. Wählen Sie das Untermenü **Permanent Komfort aktivieren**.
4. Bestätigen Sie die Auswahl.

#### 4.1.3 Einstellen des reduzierten (Energiespar-) Warmwasserbetriebsart

Wenn Sie Energie sparen möchten, können Sie das Gerät in den Warmwasser-Reduziert-betrieb (eco) stellen. Das Gerät beginnt das Wasser erst zu erwärmen, wenn Sie den Warmwasserhahn aufdrehen. In diesem Fall dauert es etwas länger, bis das Leitungswasser die Maximaltemperatur erreicht.

Der Reduziert-betrieb (eco) kann kontinuierlich oder zu programmierten Zeiten aktiviert sein.

1. Rufen Sie das Hauptmenü auf.
2. Wählen Sie **Trinkwarmwasser**.
3. Wählen Sie das Untermenü **Permanent Aus (Frostschutz) aktivieren**, um den Reduziert-betrieb (eco) permanent zu aktivieren.
4. Wählen Sie das Untermenü **Zeitprogramm aktivieren**, um den Reduziert-betrieb (eco) zu programmierten Zeiten zu aktivieren.
5. Bestätigen Sie die Auswahl.

#### 4.1.4 Ändern des Trinkwasserzeitprogramms

Im Trinkwasserzeitprogramm können Sie einstellen, zu welchen Zeiten das Gerät Warmwasser im Komfortbetrieb oder im reduzierten Betrieb bereitstellen soll. Im Komfortbetrieb ist das Warmwasser sofort verfügbar,

im reduzierten Betrieb müssen Sie kurz warten. Sie können den Komfortbetrieb für Zeiträume einstellen, in denen Sie sofort warmes Wasser benötigen (z. B. zum Duschen oder Baden) und den reduzierten Betrieb für Zeiträume, in denen Sie nicht sofort warmes Wasser benötigen, um Energie zu sparen.

1. Rufen Sie das Hauptmenü auf.
2. Wählen Sie **Trinkwarmwasser**.
3. Wählen Sie das Untermenü **Trinkwarmwasser-Zeitprogramm ändern**.
4. Wählen Sie den Tag/die Tage, den/die Sie programmieren möchten, und bestätigen Sie.



**Wichtig:**

- Wenn Sie mehrere Tage auswählen, wird allen Tagen der gleiche Tagesprogramm zugewiesen.
- Der auf dem Bildschirm über dem Zeitprogramm angezeigte Hilfetext unterstützt Sie dabei, Änderungen vorzunehmen.

5. Bestätigen Sie den gewählten Tag/die gewählten Tage durch Drehen der Drehregler auf **FERTIG** und Drücken der Auswahl-taste.
6. Erstellen Sie den Tagesprogramm mit den Schaltzeiten und Trinkwassereinstellungen (Komfort oder reduziert).
7. Bestätigen Sie die Auswahl.
8. Übertragen Sie den Zeitprogramm bei Bedarf auf andere Wochentage.



**Wichtig:**

Sie können den Trinkwasserzeitprogramm auf gleiche Weise wie die Zeitprogramm für die Heizung ändern.



**Weitere Informationen siehe**

Erstellen eines Temperaturprogramms zur Regelung der Raumtemperatur, Seite 15

Abb.31

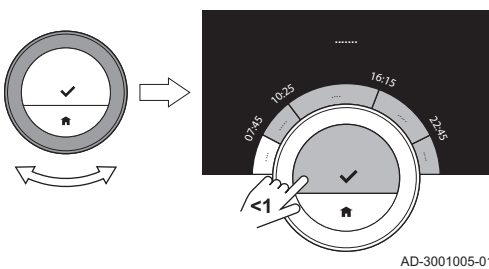

AD-3001005-01

## 4.2 OETrosmart Einstellungen

### 4.2.1 Datum und Uhrzeit einstellen

Wenn Sie den OETrosmart zum ersten Mal einschalten, gelangen Sie automatisch in das entsprechende Menü zur Einstellung von Uhrzeit und Datum.

Sie gelangen in dieses Menü, wenn es einen Stromausfall gab oder wenn der OETrosmart keine Internet-Verbindung hat.

Während des normalen Betriebs können Sie Uhrzeit und Datum ändern, indem Sie dieses Menü aufrufen.

1. Rufen Sie das Hauptmenü auf.
2. Wählen Sie **Einstellungen**.
3. Bestätigen Sie die Auswahl.
4. Wählen Sie **Datums- und Uhrzeiteinstellungen**.
5. Bestätigen Sie die Auswahl.
6. Wählen Sie **Datum/Uhrzeit**.
7. Bestätigen Sie die Auswahl.
8. Stellen Sie Datum und Uhrzeit ein.
9. Bestätigen Sie die Änderung.

Abb.32

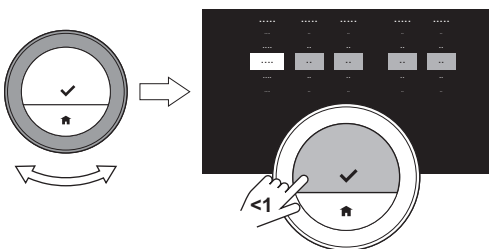

AD-3001251-01

### 4.2.2 Einstellen von Land und Sprache

Sie können Ihr Land und die Sprache für die Displaytexte auswählen.

Wenn Sie den OETrosmart zum ersten Mal einschalten, gelangen Sie automatisch in das entsprechende Menü zur Einstellung von Land und Sprache.

Während des normalen Betriebs des OETrosmart können Sie die Einstellung für Land und Sprache auch später ändern, indem Sie dieses Menü aufrufen.



1. Rufen Sie das Hauptmenü auf.
2. Wählen Sie **Einstellungen**.
3. Bestätigen Sie die Auswahl.
4. Wählen Sie **Land und Sprache**.
5. Bestätigen Sie die Auswahl.
6. Wählen Sie Ihr Land.
7. Bestätigen Sie die Auswahl.
8. Wählen Sie Ihre Sprache.
9. Bestätigen Sie die Auswahl.

**Wichtig:**

Der OETrosmart verwendet das eingestellte Land zur Auswahl der aktuellen Zeitzone, wenn eine Verbindung zum Internet besteht.

### 4.2.3 Einstellungen Hauptbildschirm

Sie können auf dem Hauptbildschirm zwei Infoboxen hinzufügen, eine links und eine rechts von der Drehregler.

1. Rufen Sie das Hauptmenü auf.
2. Wählen Sie **Einstellungen**.
3. Wählen Sie das Untermenü **Startbildschirm-Einstellungen**.
4. Wählen Sie mit der Drehregler die linke Informationsbox.
5. Wählen Sie eine der Optionen.
6. Bestätigen Sie die Auswahl.
7. Wählen Sie mit der Drehregler die rechte Informationsbox.
8. Wählen Sie eine der Optionen.
9. Bestätigen Sie die Auswahl.

**Wichtig:**

Durch kurzes Drücken auf die Home-Taste gelangen Sie einen Schritt zurück.

Abb.33

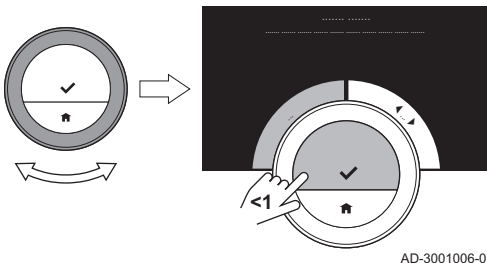

### 4.2.4 Näherungserkennungssensor

Der OETrosmart verfügt über einen Sensor zur Näherungserkennung. Wenn Sie vorbeigehen oder sich dem OETrosmart nähern, leuchtet der Hauptbildschirm des Bildschirms für 5 Sekunden. Diese Funktion ist standardmäßig eingeschaltet.

Sie können die Näherungserkennung ausschalten.

1. Rufen Sie das Hauptmenü auf.
2. Wählen Sie **Einstellungen**.
3. Wählen Sie das Untermenü **Erfassung durch Präsenzmelder**.
4. Wählen Sie **Aus**.
5. Bestätigen Sie die Auswahl.

**Wichtig:**

- Wenn der Näherungserkennungssensor ausgeschaltet ist, müssen Sie eine Taste drücken oder die Drehregler drehen, um das Bildschirm zu aktivieren. Der Hauptbildschirm des Bildschirms leuchtet für 30 Sekunden.
- Stellen Sie **Erfassung durch Präsenzmelder** auf **Ein**, um den Näherungserkennungssensor wieder einzuschalten.

Abb.34

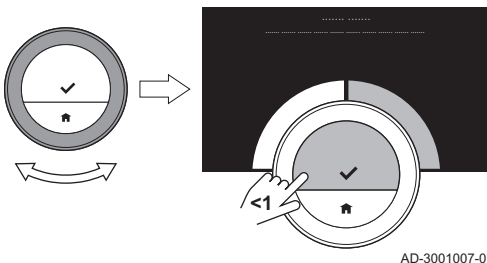

### 4.2.5 Anzeige der aktuellen Temperatur oder Solltemperatur

Standardmäßig zeigt der OETrosmart die aktuelle Temperatur in großen Ziffern an. Die Solltemperatur steht in kleinen Ziffern neben der Temperaturskala.

Sie können die Temperaturanzeige ändern, so dass die Solltemperatur groß und die aktuelle Temperatur klein angezeigt werden.

1. Rufen Sie das Hauptmenü auf.
2. Wählen Sie **Einstellungen**.

Abb.35

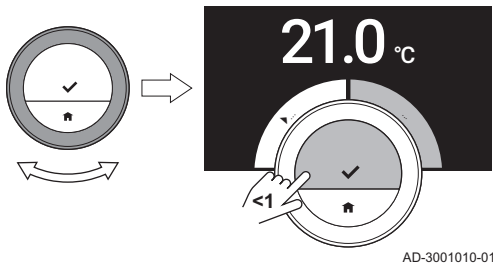

3. Wählen Sie das Untermenü **Anzeige der Soll- / Isttemperatur**.
4. Wählen Sie **Aktuelle Raumtemperatur** oder **Raumsolltemperatur**.
5. Bestätigen Sie die Auswahl.

Diese Einstellung ist dauerhaft, bis Sie diese Einstellung wieder ändern oder den OETrosmart auf Werkseinstellung zurücksetzen.



**Wichtig:**

Die Anweisungen in dieser Anleitung beziehen sich auf die standardmäßige Einstellung mit der aktuellen Temperatur. Wenn Sie die Temperaturanzeige ändern, hat dies Auswirkungen auf die angeführten Anweisungen.

#### 4.2.6 Kindersicherung

Der OETrosmart verfügt über eine Kindersicherung, die eingeschaltet werden kann, um zu verhindern, dass Kinder Einstellungen, wie die Raumtemperatur, ändern.

##### ■ Aktivieren der Kindersicherung

1. Rufen Sie das Hauptmenü auf.
2. Wählen Sie **Einstellungen**.
3. Wählen Sie **Kindersicherung aktivieren** und bestätigen Sie.
  - ⇒ Auf dem Bildschirm erscheint die Meldung **Kindersicherung aktiviert**. Der Bildschirm ist gesperrt, wenn das Bildschirm des OETrosmart in den Stand-by-Betriebsart schaltet.
4. Um das Bildschirm wieder zu aktivieren, drücken Sie kurz auf eine Taste oder drehen Sie die Drehregler.
  - ⇒ Auf dem Bildschirm erscheint die Meldung **Bildschirm gesperrt.Sperre wird mit Abschalten des Bildschirms aktiv..**
5. Drücken Sie die Auswahl Taste länger als 5 Sekunden, um den Bildschirm zu entsperren.
  - ⇒ Auf dem Bildschirm erscheint die Meldung **Bildschirm entsperrt**. Der OETrosmart kann nun bedient werden.



**Wichtig:**

Die Kindersicherung kann auch eingesetzt werden, um in öffentlichen Gebäuden unerwünschten Zugriff auf den OETrosmart zu verhindern.

##### ■ Deaktivieren der Kindersicherung

1. Drücken Sie die Auswahl Taste länger als 5 Sekunden, um den Bildschirm zu entsperren.
  - ⇒ Auf dem Bildschirm erscheint die Meldung **Bildschirm entsperrt**.
2. Rufen Sie das Hauptmenü auf.
3. Wählen Sie **Einstellungen**.
4. Wählen Sie **Kindersicherung deaktivieren** und bestätigen Sie.
  - ⇒ Auf dem Bildschirm erscheint die Meldung **Kindersicherung deaktiviert**. Der Bildschirm ist dauerhaft entsperrt.

#### 4.2.7 Ändern des Namens einer Aktivität

Sie können die Namen der Aktivitäten für die Temperaturzeitpläne ändern. Die standardmäßigen Namen der Aktivität sind von den Geräten in Ihrer Anlage abhängig.



**Wichtig:**

Die Aktivität **Benutzerdefiniert** kann für jeden Wochentag auf eine andere Temperatur eingestellt werden.

1. Rufen Sie das Hauptmenü auf.
2. Wählen Sie **Einstellungen**.
3. Bestätigen Sie die Auswahl.
4. Wählen Sie **Aktivitätsnamen ändern**.
5. Bestätigen Sie die Auswahl.
6. Wählen Sie den Namen aus, den Sie ändern möchten.
7. Bestätigen Sie die Auswahl.

Abb.36

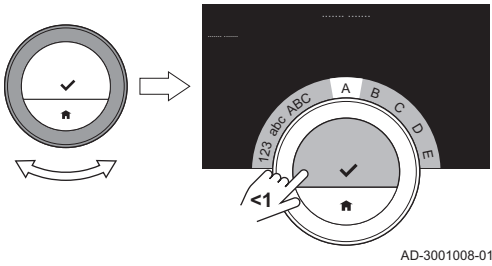

AD-3001008-01

Abb.37

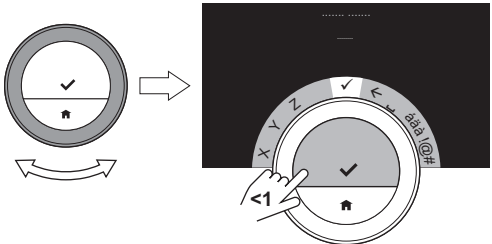

AD-3001009-01

8. Ändern Sie die Bezeichnung:
  - 8.1. Im Buchstabenauswahlmenü wählen Sie die Rücktaste ← .
  - 8.2. Bestätigen Sie die Auswahl, um den Buchstaben zu löschen.
  - 8.3. Löschen Sie weitere Buchstaben, bis Sie mit dem neuen Namen beginnen können.
  - 8.4. Wählen Sie **␣** im Buchstabenauswahlmenü.
  - 8.5. Bestätigen Sie die Auswahl, um ein Leerzeichen an den Namen anzufügen.
  - 8.6. Wählen Sie einen Buchstaben für den neuen Namen.
  - 8.7. Bestätigen Sie die Auswahl, um einen Buchstaben an den Namen anzufügen.
  - 8.8. Fügen Sie weitere Buchstaben hinzu, bis der Name vollständig ist
9. Wählen Sie ✓ im Buchstabenauswahlmenü.
10. Bestätigen Sie, um den neuen Namen zu speichern.

#### 4.2.8 Ändern der Bezeichnung eines Heizkreises

Sie können die Bezeichnungen des Heizkreises/der Heizkreise Ihres Heizungssystems ändern.

1. Rufen Sie das Hauptmenü auf.
2. Wählen Sie **Einstellungen**.
3. Bestätigen Sie die Auswahl.
4. Wählen Sie **%1 ändernHK-Bezeichnung**.
5. Bestätigen Sie die Auswahl.
6. Wählen Sie die Heizkreisbezeichnung, die Sie ändern möchten.
7. Bestätigen Sie die Auswahl.
8. Ändern Sie die Bezeichnung:
  - 8.1. Im Buchstabenauswahlmenü wählen Sie die Rücktaste ← .
  - 8.2. Bestätigen Sie die Auswahl, um den Buchstaben zu löschen.
  - 8.3. Löschen Sie weitere Buchstaben, bis Sie mit dem neuen Namen beginnen können.
  - 8.4. Wählen Sie **␣** im Buchstabenauswahlmenü.
  - 8.5. Bestätigen Sie die Auswahl, um ein Leerzeichen an den Namen anzufügen.
  - 8.6. Wählen Sie einen Buchstaben für den neuen Namen.
  - 8.7. Bestätigen Sie die Auswahl, um einen Buchstaben an den Namen anzufügen.
  - 8.8. Fügen Sie weitere Buchstaben hinzu, bis der Name vollständig ist.
9. Wählen Sie ✓ im Buchstabenauswahlmenü.
10. Bestätigen Sie, um den neuen Namen zu speichern.

Abb.38

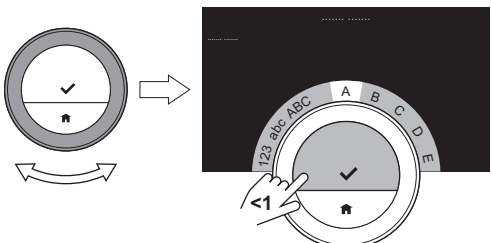

AD-3001008-01

Abb.39

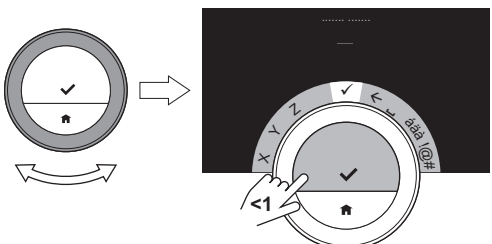

AD-3001009-01



#### Wichtig:

Sie können ein anderes Heizkreissymbol für OETrosmart mit der App auf Ihrem mobilen Gerät wählen.

#### 4.2.9 Ändern der Anzeigeeinstellungen

Sie können die Bildschirmhelligkeit und das Klick-ton der Drehregler ändern.

#### ■ Ändern der Bildschirmhelligkeit

Sie können die Helligkeit des Bildschirms ändern. Die Helligkeit kann auf einen beliebigen Wert zwischen 10% und 100% eingestellt werden.

1. Rufen Sie das Hauptmenü auf.
2. Wählen Sie **Einstellungen**.
3. Wählen Sie das Untermenü **Bildschirmhelligkeit**.
4. Wählen Sie mit der Drehregler ein Helligkeitslevel zwischen 10% und 100%.
5. Bestätigen Sie die Einstellung.

#### ■ Ein-/Ausschalten des Klicktons

Wenn Sie die Drehregler drehen, macht der OETrosmart bei jedem Wechsel ein Klickton. Sie können dieses Klickton ausschalten (oder wieder einschalten).

1. Rufen Sie das Hauptmenü auf.
2. Wählen Sie **Einstellungen**.
3. Wählen Sie das Untermenü **Klick-Ton**.
4. Wählen Sie **Aus** oder **Ein**.
5. Bestätigen Sie Ihre Einstellung.

#### 4.2.10 Aktivierung der Zeitsynchronisierung über das Internet

---

Sie können die Zeitsynchronisierung ihres OETrosmart mit einem NTP-Server im Internet aktivieren oder deaktivieren.

1. Rufen Sie das Hauptmenü auf.
2. Wählen Sie **Einstellungen**.
3. Bestätigen Sie die Auswahl.
4. Wählen Sie **Datums- und Uhrzeiteinstellungen**.
5. Bestätigen Sie die Auswahl.
6. Wählen Sie **NTP**.
7. Bestätigen Sie die Auswahl.
8. Wählen Sie **Ein** oder **Aus**.
9. Bestätigen Sie die Einstellung.

#### 4.2.11 Aktivierung der Sommerzeit

---

Sie können die automatische Umschaltung zwischen Sommer- und Winterzeit aktivieren/deaktivieren, wenn Ihr Gerät für diese Option ausgelegt ist.

1. Rufen Sie das Hauptmenü auf.
2. Wählen Sie **Einstellungen**.
3. Bestätigen Sie die Auswahl.
4. Wählen Sie **Datums- und Uhrzeiteinstellungen**.
5. Bestätigen Sie die Auswahl.
6. Wählen Sie **Sommerzeit aktivier**.
7. Wählen Sie **Ein** oder **Aus**.
8. Bestätigen Sie die Einstellung.

#### 4.2.12 Ändern des Einheitensystems

---

Sie können das Einheitensystem in der Anzeige wählen: beim metrischen System werden die Temperatur in °C und der Wasserdruck in bar angezeigt. Das imperiale System zeigt die Temperatur in °F und den Druck in psi an.

1. Rufen Sie das Hauptmenü auf.
2. Wählen Sie **Einstellungen**.
3. Bestätigen Sie die Auswahl.
4. Wählen Sie **Auswahl Temperatureinheit**.
5. Bestätigen Sie die Auswahl.
6. Drehen Sie den Drehregler, um **SI/metrisch** oder **Imperial/angloamerikanisch** auszuwählen.
7. Bestätigen Sie die Auswahl.

## 4.3 OETrosmart-Anschlüsse

Sie können den OETrosmart mit der OETrosmart App auf einem Mobilgerät oder mit einer SmartHome Anwendung bedienen. Damit können Sie die Geräte Ihrer Anlage steuern wenn Sie sich nicht in der Nähe der OETrosmart befinden. Sie benötigen ein WLAN-Netzwerk und ein Mobilgerät mit Apple iOS, Android oder Windows, um die Verbindung herzustellen.

### 4.3.1 Herstellen der WLAN-Verbindung

Um den OETrosmart mit Ihrem Mobilgerät verbinden zu können, müssen Sie den OETrosmart zunächst mit Ihrem WLAN verbinden.

Wenn Sie den OETrosmart zum ersten Mal einschalten, gelangen Sie automatisch in das entsprechende Menü zur Verbindung mit Ihrem WLAN. Bevor Sie Ihre WLAN-Verbindung einrichten können, müssen Sie den **Geschäftsbedingungen** zustimmen.



**Verweis:**

Geschäftsbedingungen, Seite 46

Während des normalen Betriebs des OETrosmart können Sie Ihr WLAN-Netzwerk jederzeit ändern oder die Verbindung erneut herstellen.

1. Rufen Sie das Hauptmenü auf.
2. Wählen Sie **Einstellungen**.
3. Bestätigen Sie die Auswahl.
4. Wählen Sie **WLAN (WIFI)**.
5. Bestätigen Sie die Auswahl.
6. Stimmen Sie den **Geschäftsbedingungen** zu.



**Wichtig:**

Das Display zeigt die Option zum Akzeptieren der Allgemeinen Geschäftsbedingungen, wenn Sie sie ablehnen oder wenn Sie die OETrosmart Standardeinstellungen wiederherstellen.

7. Lesen Sie die Datenschutzerklärung.



**Wichtig:**

Das Display zeigt nur dann die Datenschutzerklärung an, wenn die Option zur Annahme der Allgemeinen Geschäftsbedingungen angezeigt wird.

8. Wählen Sie aus der Liste der verfügbaren Netzwerke Ihr WLAN-Netzwerk aus.
9. Bestätigen Sie die Auswahl.
10. Geben Sie das Passwort mithilfe des Drehreglers und der Auswahl Taste ein.
11. Wählen Sie ✓ im Buchstabenauswahlmenü, um das Passwort zu bestätigen.  
⇒ Der OETrosmart ist jetzt mit dem WLAN-Netzwerk verbunden.

#### ■ Verbinden des OETrosmart mit einem Zugriffspunkt

Sie können den OETrosmart mit einem Zugriffspunkt in Ihrem WLAN verbinden.

1. Wählen Sie **WPS-Taste** in der Liste der verfügbaren Netzwerke.



**Wichtig:**

Wenn Sie **Zurück** auswählen, zeigt die Anzeige den vorherigen Bildschirm.

2. Aktivieren Sie **WPS** in Ihrem Router (sofern dieser über diese Option verfügt).  
⇒ Der OETrosmart ist nun automatisch mit dem Zugriffspunkt verbunden.

### ■ Verbinden von OETrosmart mit einem versteckten Netzwerk

Sie können sich mit einem versteckten WLAN-Netzwerk verbinden, wenn Sie den Namen und das Passwort kennen.

1. Wählen Sie **Weitere ...** in der Liste der verfügbaren Netzwerke.
2. Geben Sie den Netzwerknamen mithilfe des Drehreglers und der Auswahltaste ein.
3. Wählen Sie ✓ im Buchstabenauswahlmenü.
4. Bestätigen Sie die Auswahl, um den Netzwerknamen zu speichern.
5. Wählen Sie den Sicherheitsmodus.
6. Bestätigen Sie die Auswahl.
7. Geben Sie das Passwort mithilfe des Drehreglers und der Auswahltaste ein.
8. Wählen Sie ✓ im Buchstabenauswahlmenü.
9. Bestätigen Sie die Auswahl, um das Passwort zu speichern.  
⇒ Der OETrosmart ist jetzt mit dem versteckten WLAN verbunden.

### 4.3.2 Herunterladen der App

Sie können die OETrosmart App auf Ihrem Mobilgerät installieren.

1. Laden Sie die kostenlose App im App Store, bei Google Play oder im Microsoft Store herunter. Siehe Informationen auf der OETrosmart Box.
2. Starten Sie die App und befolgen Sie die Anweisungen auf Ihrem Mobilgerät, bis die App zur Eingabe eines Registrierungscode vom OETrosmart auffordert.

### 4.3.3 Verbinden der App mit dem OETrosmart

Wenn Sie den OETrosmart das erste Mal einschalten, gelangen Sie automatisch in das Menü zur Registrierung Ihrer OETrosmart App oder der SmartHome Anwendung. Für die Verbindung benötigen Sie ein Konto mit Ihrer E-Mail-Adresse. Im Normalbetrieb des OETrosmart können Sie entscheiden, ob Sie die App verbinden möchten oder die App zu einem späteren Zeitpunkt erneut mit dem OETrosmart verbinden möchten.

1. Öffnen Sie die OETrosmart App und richten Sie im Einstellungs Menü ein Konto ein.  
⇒ Wenn Sie ein neues Konto einrichten, erhalten Sie eine E-Mail für die Bestätigung.
2. Lesen Sie die E-Mail.  
⇒ Falls die E-Mail nicht in Ihrem Posteingang ankommt, prüfen Sie Ihren Spam-Ordner.
3. Bestätigen Sie Ihr Konto über die Webseite.
4. Rufen Sie das Hauptmenü des OETrosmart auf.
5. Wählen Sie **Einstellungen**.
6. Wählen Sie **Handy, Tablet oder Dienst registrieren**.  
⇒ Im OETrosmart wird ein Registrierungscode und ein QR-Code angezeigt.
7. Geben Sie den Registrierungscode in der App ein oder scannen Sie den QR-Code mit Ihrem Mobilgerät.
8. Schließen Sie den Registrierungsvorgang ab.

Abb.40

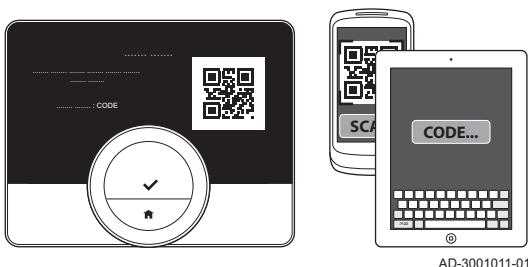

### 4.3.4 Verbinden Ihrer SmartHome Anwendung mit dem OETrosmart

Wenn Sie den OETrosmart das erste Mal einschalten, gelangen Sie automatisch in das Menü zur Registrierung Ihrer App oder SmartHome Anwendung. Wenn Ihre SmartHome Anwendung die Kommunikation über das IFTTT Protokoll beherrscht, können Sie sie mit dem OETrosmart verbinden. Für die Verbindung benötigen Sie ein Konto mit Ihrer E-Mail-

Adresse. Im Normalbetrieb des OETrosmart können Sie entscheiden, ob Sie die SmartHome Anwendung verbinden möchten oder den OETrosmart später verbinden möchten.

1. Öffnen Sie die SmartHome Anwendung und erstellen Sie ein Konto für den OETrosmart.
2. Lesen Sie die E-Mail.
  - ⇒ Falls die E-Mail nicht in Ihrem Posteingang ankommt, prüfen Sie Ihren Spam-Ordner.
3. Bestätigen Sie Ihr Konto auf der Website des Herstellers vom OETrosmart.
4. Rufen Sie das Hauptmenü des OETrosmart auf.
5. Wählen Sie **Einstellungen**.
6. Wählen Sie **Handy, Tablet oder Dienst registrieren**.
  - ⇒ Im Display des OETrosmart wird ein Registrierungscode und ein QR-Code angezeigt.
7. Geben Sie den Registrierungscode in der SmartHome Anwendung ein oder scannen Sie den QR-Code mit Ihrem Mobilgerät.
8. Schließen Sie den Registrierungsvorgang ab.

#### 4.3.5 Registrieren eines Fachhandwerkerzugangs

Wenn Sie möchten, dass Ihr Fachhandwerkern Änderungen vornimmt, können Sie den Fachhandwerkern zum Einloggen in Ihr Gerät autorisieren.

1. Rufen Sie das Hauptmenü auf.
2. Wählen Sie **Einstellungen**.
3. Wählen Sie das Untermenü **Registrieren eines Handys oder Tablets (für 3 Tage)**.
4. Bestätigen Sie den Fachhandwerkerzugang.
  - ⇒ Dadurch erhält Ihr Fachhandwerkern Zugang für bis zu 72 Stunden.

## 4.4 Erweiterte Einstellungen

### 4.4.1 Zurücksetzen auf Werkseinstellungen

Sie können die meisten Einstellungen des OETrosmart gleichzeitig auf ihre Werkseinstellung zurücksetzen.



#### Wichtig:

- Alle Verbindungseinstellungen für die Kommunikation werden ebenfalls gelöscht!
- Zeitprogramm, Regelbetriebsart und Ferienprogramm werden nicht zurückgesetzt.

1. Rufen Sie das Hauptmenü auf.
2. Wählen Sie **Einstellungen**.
3. Wählen Sie das Untermenü **Auf Standardeinstellungen zurücksetzen**.
4. Wählen Sie **Zurücksetzen**.
5. Bestätigen Sie die Auswahl.
  - ⇒ Auf dem Bildschirm wird „Willkommen“ in allen Sprachen angezeigt.
6. Drücken Sie die Auswahlstaste, um fortzufahren.
  - ⇒ Der Inbetriebname beginnt.



#### Weitere Informationen siehe

Inbetriebnahme, Seite 42

Abb.41

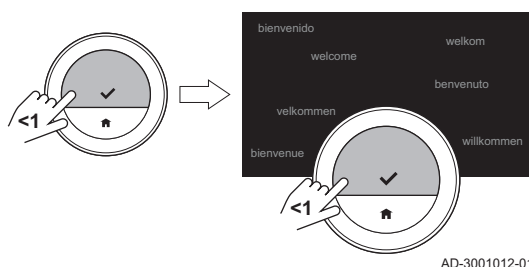

### 4.4.2 Prüfen auf Software-Updates

Wenn Ihr OETrosmart mit einem WLAN (WiFi), dem Internet und dem Server verbunden ist, wird die Software automatisch aktualisiert. Der Softwareversion kann manuell überprüft werden:

1. Rufen Sie das Hauptmenü auf.
2. Wählen Sie **Einstellungen**.
3. Wählen Sie das Untermenü **Auf Software-Updates prüfen**.  
⇒ Auf dem Bildschirm wird der Softwareversion angezeigt.

#### 4.4.3 Temperaturkalibrierung

Sie können die Temperatur manuell kalibrieren, wenn der OETrosmart eine Temperatur anzeigt, die nicht mit der aktuellen Raumtemperatur übereinstimmt. Dieser Vorgang sollte normalerweise nicht erforderlich sein.

1. Warten Sie nach der Installation des OETrosmart mindestens 30 Minuten.
2. Messen Sie die aktuelle Raumtemperatur.
3. Rufen Sie das Hauptmenü auf.
4. Wählen Sie **Einstellungen**.
5. Bestätigen Sie die Auswahl.
6. Wählen Sie **Temperaturkalibrierung**.
7. Bestätigen Sie die Auswahl.  
⇒ Das Display zeigt die vom OETrosmart gemessene Temperatur als **Temperatur gemessen an**.
8. Wenn die erkannte Temperatur nicht der von Ihnen gemessenen Temperatur übereinstimmt: Drehen Sie den Drehregler, um die Temperatur auf **Diese Temperatur abgleichen auf** zu ändern.
9. Bestätigen Sie die Änderung.

Abb.42

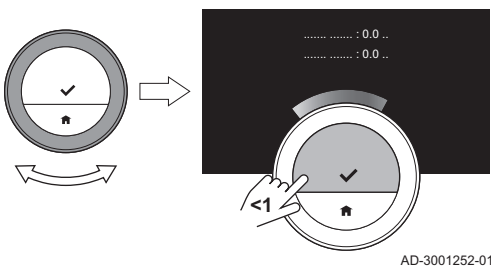

AD-3001252-01

#### **i** Wichtig:

- Es kann einige Zeit dauern, bis der OETrosmart die neue Verschiebung der **Aktuelle Raumtemperatur** anzeigt.
- Die neue Verschiebung wird auf den gesamten Temperaturbereich angewendet.

#### 4.4.4 Vorheizen aktivieren

Sie können den Raum oder einen Heizkreis für einen bestimmten Zeitraum vorheizen, um eine bestimmte Temperatur zu Beginn der programmierten Heizperiode zu erzielen.

1. Rufen Sie das Hauptmenü auf.
2. Wählen Sie **Einstellungen**.
3. Bestätigen Sie die Auswahl.
4. Wählen Sie **Vorheizen**.
5. Bestätigen Sie die Auswahl.
6. Drehen Sie zum Ändern der Vorheizperiode den Drehregler.

#### **i** Wichtig:

Wenn Sie den Drehregler auf 0 Minuten stellen, ist die Vorheizfunktion deaktiviert.

7. Bestätigen Sie die Änderung.

#### 4.4.5 Einstellen des Schwellenwerts für den Automatikbetrieb

Sie können den Temperatur-Schwellenwert für das Umschalten zwischen Heizen und/oder Kühlen einstellen.

1. Rufen Sie das Hauptmenü auf.
2. Wählen Sie **Einstellungen**.
3. Wählen Sie **RedRaumtmpKühlenZone**.
4. Ändern Sie mit der Drehregler den Schaltdifferenz.



## 4.5 Installateureinstellungen

Wenn Sie das Menü Installateur aufrufen, zeigt das Display eine Warnung, dass die Einstellungen im Menü Installateur die Leistung Ihres Gerätes beeinträchtigen können. Es ist vielleicht besser, dass Ihr Installateur diese Einstellungen vornimmt.

### 4.5.1 Ändern der Heizkennlinie

Die Heizkennlinie regelt die Wassertemperatur des Heizsystems in Abhängigkeit von der Außentemperatur. Mit einer gut angepassten Heizkennlinie kann die Anlage eine konstante Temperatur im Raum herstellen.

1. Rufen Sie das Hauptmenü auf.
2. Wählen Sie **Fachhandwerker**.
3. Bestätigen Sie die Auswahl.
4. Wählen Sie **Ja**, um fortzufahren.
5. Bestätigen Sie die Auswahl.

Abb.43



Abb.44



6. Wählen Sie **Heizkennlinie**.

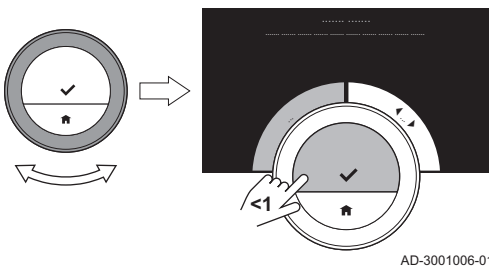
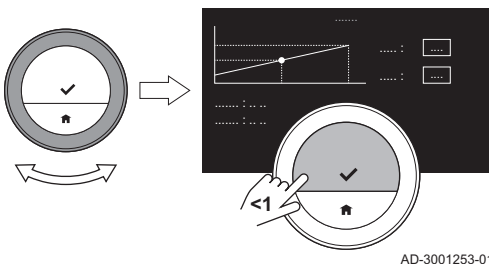

#### Wichtig:

Die Anzeige zeigt **Heizkennlinie** nur dann, wenn Ihre Anlage für diese Option ausgerüstet ist.

7. Bestätigen Sie die Auswahl.  
⇒ Die Anzeige zeigt das Heizkennliniendiagramm.
8. Drücken Sie kurz die Auswahltaste, um den zentralen Kurvenpunkt auszuwählen.
9. Bewegen Sie den zentralen Kurvenpunkt mit dem Drehregler über die schräge Linie, um die Außentemperaturen und die zugehörigen Wassertemperaturen in der linken unteren Ecke zu sehen.
10. Drücken Sie kurz die Auswahltaste, um die Auswahl des zentralen Kurvenpunkts aufzuheben.
11. Verwenden Sie den Drehregler zur Auswahl **Min:** (die minimale Wassertemperatur des Gerätes).
12. Bestätigen Sie die Auswahl.
13. Verwenden Sie zum Ändern der Temperatur den Drehregler.
14. Bestätigen Sie die Änderung.
15. Verwenden Sie den Drehregler zur Auswahl von **Steilheit:** (die Steilheit der Heizkennlinie).
16. Bestätigen Sie die Auswahl.
17. Verwenden Sie zum Ändern der Steilheit den Drehregler.
18. Bestätigen Sie die Änderung.
19. Verwenden Sie den Drehregler, um **Speichern** unten rechts in der Anzeige auszuwählen.
20. Bestätigen Sie, um die Änderungen der Heizkennlinie zu speichern.

Abb.45

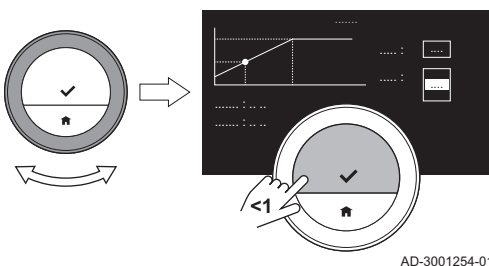

### 4.5.2 Einstellung der Regelungsstrategie

Die Regelungsstrategie bestimmt, auf welche Weise der OETrosmart die Heizung eines Raumes oder Heizkreises regelt.

Abb.46



Abb.47



1. Rufen Sie das Hauptmenü auf.
2. Wählen Sie **Fachhandwerker**.
3. Bestätigen Sie die Auswahl.
4. Wählen Sie **Ja**, um fortzufahren.
5. Bestätigen Sie die Auswahl.

6. Wählen Sie **Temperaturregelung**.

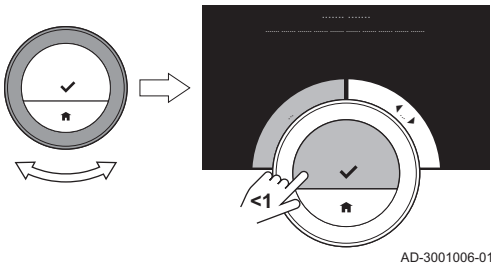
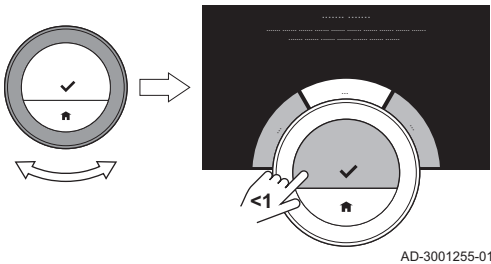

**Wichtig:**

Die Anzeige zeigt **Temperaturregelung** nur dann, wenn Ihre Anlage für diese Option ausgerüstet ist.

7. Bestätigen Sie die Auswahl.
8. Wählen Sie die **Temperaturregelung**, die Sie möchten:
  - **Raumtemperatur:** OETrosmart regelt die Heizung mit Hilfe des Raumthermostaten.
  - **Außentemperatur:** OETrosmart regelt die Heizung mithilfe des Außenthermometers.
  - **Raum- & Außentemperatur:** OETrosmart regelt die Heizung aufgrund einer Mischung aus den Daten von Außenthermometer und Raumthermostat, wobei der Raumthermostat eine geringere Rolle spielt.
  - **Automatisch:** OETrosmart wählt eine der drei Regelungsstrategien anhand der angeschlossenen Fühler.
9. Bestätigen Sie die Auswahl.

#### 4.5.3 Einstellen der Aufheizgeschwindigkeit

Die Aufheizgeschwindigkeit bestimmt, wie langsam oder schnell die Anlage den Raum oder Kreis aufheizt, am Beginn der programmierten Heizperiode.

1. Rufen Sie das Hauptmenü auf.
2. Wählen Sie **Fachhandwerker**.
3. Bestätigen Sie die Auswahl.
4. Wählen Sie **Ja**, um fortzufahren.
5. Bestätigen Sie die Auswahl.

Abb.48

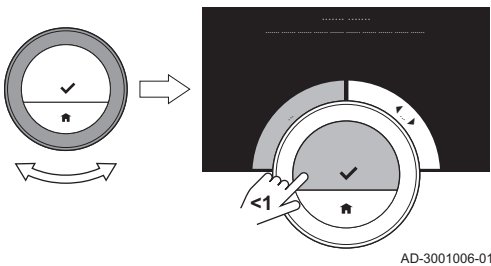

6. Wählen Sie **Aufheizgeschwindigkeit**.



**Wichtig:**

Die Anzeige zeigt **Aufheizgeschwindigkeit** nur dann, wenn Ihre Anlage für diese Option ausgerüstet ist.

7. Bestätigen Sie die Auswahl.
8. Wählen Sie die Aufheizgeschwindigkeit, die Sie möchten.



**Wichtig:**

Die Liste der verfügbaren Abkühlgeschwindigkeiten ist vom Gerät Ihrer Anlage abhängig.

9. Bestätigen Sie die Auswahl.

Abb.49

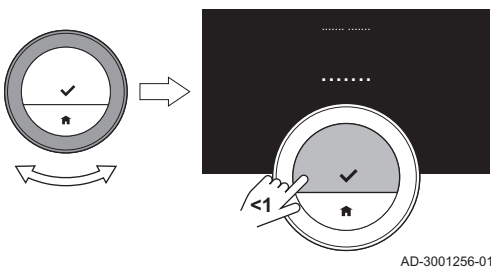

#### 4.5.4 Einstellen der Abkühlgeschwindigkeit

Die Abkühlgeschwindigkeit bestimmt, wie langsam oder schnell die Anlage den Raum oder Heizkreis zur Schaltzeit im Kühlprogramm herunterkühlt.

1. Rufen Sie das Hauptmenü auf.
2. Wählen Sie **Fachhandwerker**.
3. Bestätigen Sie die Auswahl.
4. Wählen Sie **Ja**, um fortzufahren.
5. Bestätigen Sie die Auswahl.

Abb.50



Abb.51



6. Wählen Sie **Abkühlgeschwindigkeit**.

**i Wichtig:**  
Die Anzeige zeigt **Abkühlgeschwindigkeit** nur dann, wenn Ihre Anlage für diese Option ausgerüstet ist.

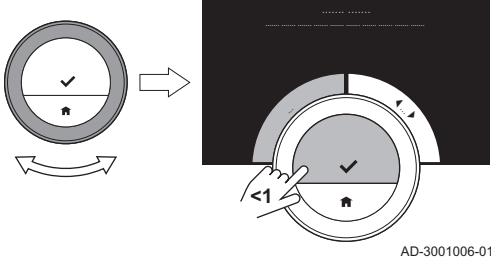
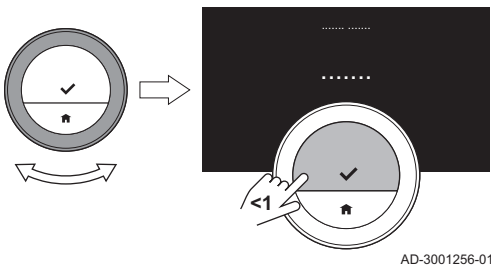
7. Bestätigen Sie die Auswahl.
8. Wählen Sie die Abkühlgeschwindigkeit, die Sie möchten.

**i Wichtig:**  
Die Liste der verfügbaren Abkühlgeschwindigkeiten ist vom Gerät Ihrer Anlage abhängig.

9. Bestätigen Sie die Auswahl.

#### 4.5.5 Einstellen der minimalen Leistung der Heizung

Die minimale Leistung der Heizung bestimmt die niedrigste Heizleistung Ihres Gerätes.

1. Rufen Sie das Hauptmenü auf.
2. Wählen Sie **Fachhandwerker**.
3. Bestätigen Sie die Auswahl.
4. Wählen Sie **Ja**, um fortzufahren.
5. Bestätigen Sie die Auswahl.
6. Wählen Sie **Leistung min.**

**i Wichtig:**  
Die Anzeige zeigt **Leistung min** nur dann, wenn Ihre Anlage für diese Option ausgerüstet ist.

Abb.52



Abb.53



7. Bestätigen Sie die Auswahl.
8. Zum Auswählen der kW-Zahl den Drehregler drehen.
9. Bestätigen Sie die Auswahl.

#### 4.5.6 Einstellen der maximalen Leistung der Heizung

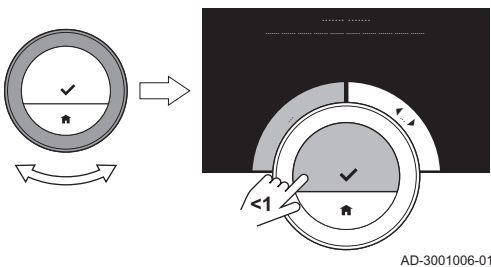
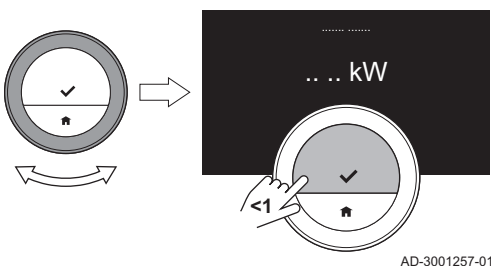
Die maximale Leistung der Heizung bestimmt die höchste Heizleistung Ihres Gerätes.

Abb.54

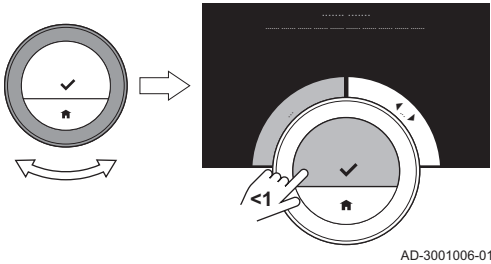

1. Rufen Sie das Hauptmenü auf.
2. Wählen Sie **Fachhandwerker**.
3. Bestätigen Sie die Auswahl.
4. Wählen Sie **Ja**, um fortzufahren.
5. Bestätigen Sie die Auswahl.

Abb.55

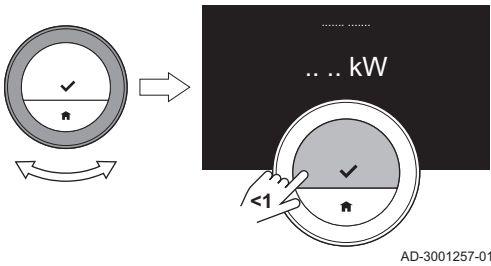

6. Wählen Sie **Leistung Heizung max.**



**Wichtig:**

Die Anzeige zeigt **Leistung Heizung max** nur dann, wenn Ihre Anlage für diese Option ausgerüstet ist.

7. Bestätigen Sie die Auswahl.
8. Zum Auswählen der kW-Zahl den Drehregler drehen.
9. Bestätigen Sie die Auswahl.

#### 4.5.7 Einstellen der maximalen Leistung für die Warmwasserbereitung

Die maximale Leistung für die Warmwasserbereitung bestimmt die höchste Leistung Ihres Gerätes zur Erzeugung von warmem Leitungswasser.

1. Rufen Sie das Hauptmenü auf.
2. Wählen Sie **Fachhandwerker**.
3. Bestätigen Sie die Auswahl.
4. Wählen Sie **Ja**, um fortzufahren.
5. Bestätigen Sie die Auswahl.
6. Wählen Sie **Leistung TWW max.**



**Wichtig:**

Die Anzeige zeigt **Leistung TWW max** nur dann, wenn Ihre Anlage für diese Option ausgerüstet ist.

Abb.56



Abb.57



7. Bestätigen Sie die Auswahl.
8. Zum Auswählen der kW-Zahl den Drehregler drehen.
9. Bestätigen Sie die Auswahl.

## 5 Meldungen und Daten

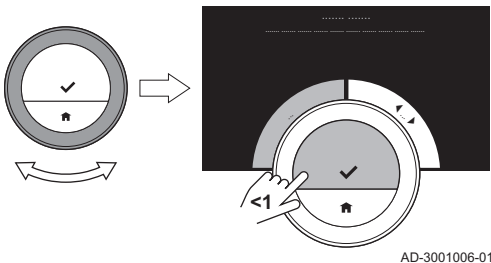
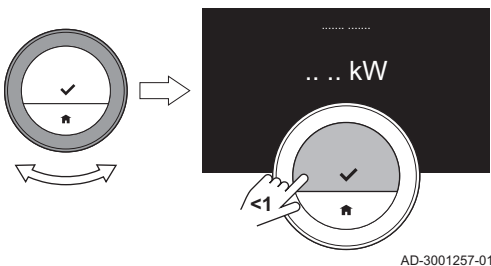
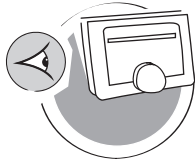

AD-3001026-01

Dieses Kapitel unterstützt Sie beim Aufrufen von Informationen und Daten zu Raumgerät und System.

- ➔ Nächstes Kapitel: Installation, Seite 40
- ➔ Vorheriges Kapitel: Individuelle Anpassung, Seite 23
- 🏠 Erstes Kapitel: Menü der Anleitung, Seite 5

### 5.1 Außentemperatur

Wenn ein Außentemperaturfühler angeschlossen ist, können Sie die Außentemperatur ablesen.

1. Rufen Sie das Hauptmenü auf.
2. Wählen Sie **Außentemperatur**.
3. Bestätigen Sie die Auswahl.  
⇒ Der OETrosmart zeigt nun die aktuelle Außentemperatur an.

### 5.2 Energieverbrauch

Der OETrosmart kann die für Heizung und Warmwasserproduktion verbrauchte Energie seit Inbetriebnahme des Geräts anzeigen.



**Wichtig:**

- Dieser Menüpunkt ist nur für Kombigeräte verfügbar. Ein Gerät, das Warmwasser für Zentralheizung und Trinkwarmwasser produzieren kann.
- Dieser Menüpunkt ist bei Geräten mit An-/Aus-Regelung nicht verfügbar.

1. Rufen Sie das Hauptmenü auf.
2. Wählen Sie **Energieverbrauch**.
3. Bestätigen Sie die Auswahl.  
⇒ Der OETrosmart zeigt nun den aktuellen Energieverbrauch an.

### 5.3 Kontaktdaten Fachhandwerkern

Der OETrosmart kann zur Erleichterung der Kontaktaufnahme Name und Telefonnummer des Fachhandwerkerns anzeigen.

1. Rufen Sie das Hauptmenü auf.
2. Wählen Sie **Kontaktdaten Fachhandwerker**.  
⇒ Der OETrosmart zeigt nun die Kontaktdaten Ihres Fachhandwerkerns an.



**Wichtig:**

Die Kontaktdaten des Fachhandwerkerns können in der App auf Ihrem Mobilgerät geändert werden.

### 5.4 Gerätedaten

Der OETrosmart kann einige Gerätedaten Ihres Heizsystems anzeigen. Wenn Ihr Gerät diese Funktion unterstützt, können Sie den Wasserdruck und die Wassertemperatur ablesen.



**Wichtig:**

Dieser Menüpunkt ist bei Geräten mit An-/Aus-Regelung nicht verfügbar.

1. Rufen Sie das Hauptmenü auf.
2. Wählen Sie **Wärmeerzeuger**.
3. Wählen Sie das Untermenü **Wasserdruck** oder **Aktuelle Wärmeerzeugertemperatur**.  
⇒ Der OETrosmart zeigt nun die Gerätedaten an.

## 5.5 Technische Information

Der OETrosmart kann viele vordefinierte Eigenschaften und Parameter anzeigen.

1. Rufen Sie das Hauptmenü auf.
2. Wählen Sie **Technische Daten**.
3. Bestätigen Sie die Auswahl.  
⇒ Das Display zeigt:

Tab.6 Gerätedaten

Seriennummer:
Softwareversion:
WLAN-SSID:
WLAN-Verbindung:
Internetverbindung:
Server-Verbindung:
Anmelde-Status:
IP-Adresse:
MAC-Adresse:
Server-Verbindungs-Zeit:
WLAN-Verbindungs-Zeit:
Datum:
Uhrzeit:
Zeitserver:

Tab.7 Gerätedaten

Name:
Softwareversion:
Verbindung:
Datum:
Uhrzeit:

Tab.8 Sonstiges

Lizenzinformationen Öffnen
Protokoll An den Server senden

## 5.6 Übersicht der Fehlermeldungen

Sie können vom Hauptmenü aus die Liste der Fehlermeldungen öffnen, um eine Übersicht aller Fehlermeldungen zu erhalten.

1. Rufen Sie das Hauptmenü auf.
2. Wählen Sie **Fehlerhistorie**.
3. Bestätigen Sie die Auswahl.  
⇒ Das Display zeigt eine Liste von Fehlermeldungen.



**Wichtig:**

Die Liste enthält die vollständige Fehlermeldungshistorie. Es kann nur eine Fehlermeldung gleichzeitig aktiv sein. Diese erscheint ganz oben in der Liste.

Abb.58

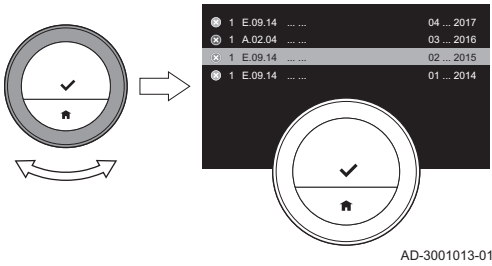

4. Wählen Sie die aktive Fehlermeldung.

Abb.59

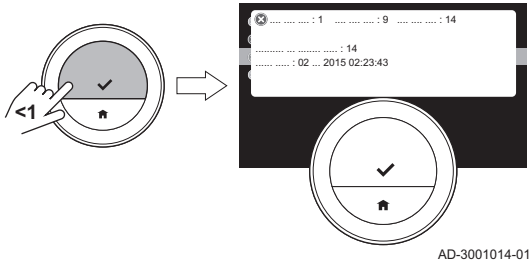

5. Bestätigen Sie die Auswahl und lesen Sie die Meldung für weitere Details.
6. Wenn Sie das Problem selbst nicht lösen können: Notieren Sie den Fehlercode und wenden Sie sich an Ihren Fachhandwerkern.

## 5.7 Senden von Fehlerinformationen an den Hersteller

Sobald beim OETrosmart ein Fehler auftaucht können Sie Fehlerinformationen an den Hersteller senden.

1. Rufen Sie das Hauptmenü auf.
  2. Wählen Sie **Technische Daten**.
  3. Bestätigen Sie die Auswahl.
  4. Wählen Sie **An den Server senden**.
  5. Bestätigen Sie die Auswahl.
    - ⇒ Der OETrosmart sendet die folgenden Informationen an den Hersteller:
      - Den Störcode.
      - Die OETrosmart-Nutzungsdaten von den (maximal) letzten vier Tagen.
- Das Display zeigt die folgende Meldung an: **Das Protokoll wird an den Server gesendet.**

## 6 Installation

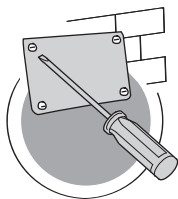

AD-3001027-01

Dieses Kapitel unterstützt Sie bei der Installation und Inbetriebnahme des Raumgeräts.

- ➔ Nächstes Kapitel: Störungsbehebung, Seite 44
- ➔ Vorheriges Kapitel: Meldungen und Daten, Seite 37
- 🏠 Erstes Kapitel: Menü der Anleitung, Seite 5

### 6.1 Systemübersicht

Abb.60

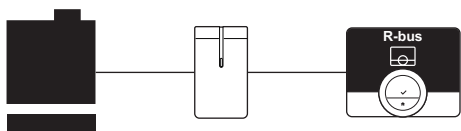

AD-3001019-01

#### 6.1.1 Systeme mit Interface

Der OETrosmart kann mit drei Arten von Geräten verbunden werden (abhängig von dem Kommunikationsprotokoll):

- An-/Aus-Regelung
- OpenTherm-Protokoll
- BSB-Protokoll

Das Kommunikationsprotokoll ist von dem in Ihrem System verwendeten Gerätetyp abhängig. Wenden Sie sich an Ihren Fachhandwerkern für technische Einzelheiten zu Ihrem Gerät und Informationen, wie der OETrosmart mit dem Gerät anzuschließen ist. Sie können den OETrosmart selbst anschließen oder Ihren Fachhandwerkern um Unterstützung bitten.



**Weitere Informationen siehe**  
Inbetriebnahme, Seite 42

#### 6.1.2 System ohne Interface

Abb.61



AD-3001020-01

Es sind Geräte mit integriertem Interface erhältlich. Der OETrosmart kann direkt mit dem Gerät verbunden werden.



**Verweis:**  
Informationen zu den verfügbaren Geräten finden Sie auf der Webseite des Herstellers.

### 6.2 Lieferumfang

Abb.62

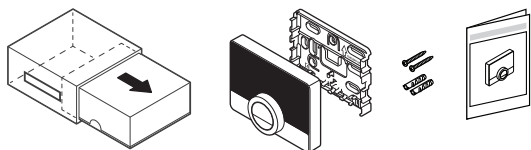

AD-3001021-01

Tab.9 OETrosmart Paket

OETrosmart Raumgerät
Wandhalterung
Schrauben
Dübel
Kurzanleitung

Abb.63

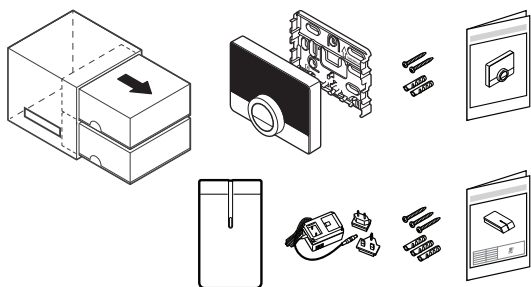

AD-3001022-01

Tab.10 OETrosmart und Interface-Paket

OETrosmart Raumgerät
Wandhalterung
Schrauben
Dübel
Kurzanleitung
Interface
230-V-Netzteil
Montageanleitung



## 6.3 Vorbereitung

Abb.64

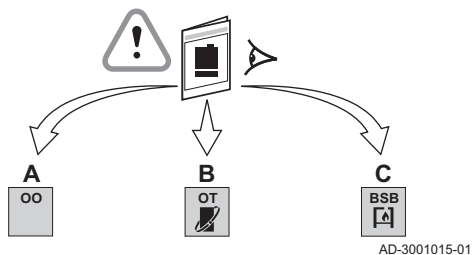

Sie müssen prüfen, welches Interface für die Kommunikation zwischen dem OETrosmart und Ihrem Gerät erforderlich ist.

1. Sehen Sie in der Dokumentation nach, welches Kommunikationsprotokoll für die Steuerung Ihres Geräts verwendet wird:

Tab.11 Kommunikationsprotokoll

<b>A</b>	An-/Aus-Regelung
<b>B</b>	OpenTherm-Protokoll
<b>C</b>	BSB-Protokoll

Abb.65

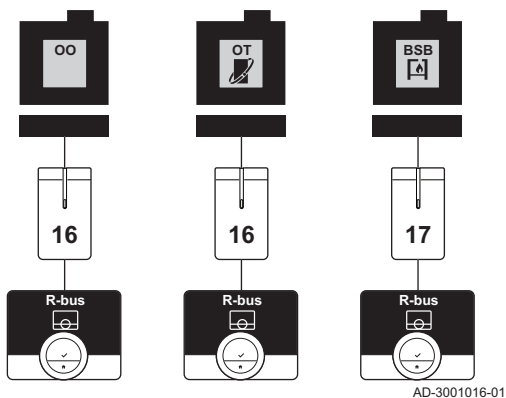

2. Bestimmen Sie anhand der Grafik, welches Interface zu dem Kommunikationsprotokoll Ihres Geräts passt: Interface 16 oder 17



### Wichtig:

Wenn Ihr Gerät das R-Bus-Kommunikationsprotokoll unterstützt, benötigen Sie kein Interface.

## 6.4 Einrichten des Interfaces



### Warnung!

Die Installation muss von einer qualifizierten Fachkraft vorgenommen werden.

1. Das Gerät ausschalten.



### Wichtig:

Befolgen Sie die Dokumentation des Geräts.

2. Richten Sie das Interface entsprechend den Anweisungen in der Dokumentation des Interfaces ein.

## 6.5 Aufstellungsort des OETrosmart

Abb.66

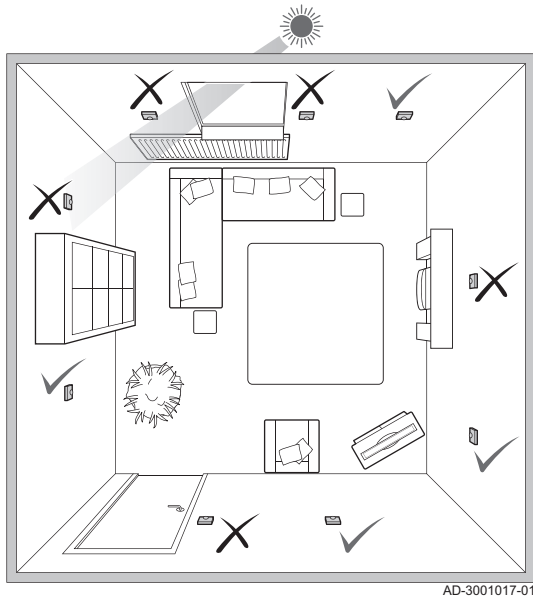

Wählen Sie den richtigen Aufstellungsort für den OETrosmart.

1. Wählen Sie das Zimmer, in dem Sie die meiste Zeit verbringen.
2. Wählen Sie eine geeignete Stelle an der Wand:
  - 2.1. Fern von Wärmequellen (Kamin, Heizkörper, Licht, Kerzen, direkter Sonneneinstrahlung, usw.)
  - 2.2. Fern von Zugluft
3. Überprüfen Sie, dass der Abstand zwischen dem OETrosmart und dem Gerät oder Interface nicht mehr als 50 Meter (maximale Kabellänge) beträgt.

## 6.6 Anbringen des OETrosmart

Das Anbringen des OETrosmart ist in der mit dem OETrosmart gelieferten Schnellstartanleitung beschrieben.

1. Befestigen Sie die Halterung entsprechend den Anweisungen in der Schnellstartanleitung an der Wand.
2. Setzen Sie den OETrosmart entsprechend den Anweisungen in der Schnellstartanleitung in die Halterung ein.

## 6.7 Inbetriebnahme

Wenn der OETrosmart an die Stromversorgung angeschlossen wird, zeigt das Display den Willkommensbildschirm innerhalb einer Minute. Der OETrosmart führt Sie durch den Inbetriebnahme.

1. Wählen Sie ein Land aus.
2. Die Sprache auswählen.
3. Stimmen Sie den **Geschäftsbedingungen** zu.



### Wichtig:

Wenn Sie die **Geschäftsbedingungen** ablehnen, gelangen Sie zur Einstellung von Datum und Zeit und beenden den Setup-Vorgang. Sie können die **Geschäftsbedingungen** auch später noch akzeptieren und Ihre WLAN-Verbindung sowie die Verbindung der App einrichten.

4. Lesen Sie die Datenschutzerklärung.
5. Stellen Sie eine WLAN-Verbindung her.
6. Laden Sie die App herunter.
7. Verbinden Sie Ihr Mobilgerät und/oder Ihre SmartHome Anwendung mit dem OETrosmart.



### Weitere Informationen siehe

Verwendung des OETrosmart, Seite 7  
 Datum und Uhrzeit einstellen, Seite 24  
 Einstellen von Land und Sprache, Seite 24  
 OETrosmart-Anschlüsse, Seite 29  
 Geschäftsbedingungen, Seite 46

## 6.8 Softwareupdate

---

Es sind Softwareupdates für Ihren OETrosmart verfügbar. Zum Updaten der Software benötigt der OETrosmart eine bestehende Verbindung mit:

- WLAN (WiFi)
- dem Internet
- dem Server

Wenn alle Verbindungen hergestellt sind, aktualisiert der OETrosmart die Software automatisch.



**Wichtig:**

Das erste Softwareupdate ist nach einem Tag verfügbar.

Der Softwareversion kann auch manuell überprüft werden.



**Verweis:**

Prüfen auf Software-Updates, Seite 31

Jedes Mal wenn die Software erfolgreich aktualisiert wurde:

- Startet der OETrosmart neu.
- Erscheint auf dem Startbildschirm eine Meldung.

## 7 Störungsbehebung



AD-3001028-01

Dieses Kapitel unterstützt Sie im Falle eines Problems mit dem Raumgerät. Auf dem Startbildschirm wird eine Fehlermeldung angezeigt.

- Nächstes Kapitel: Anhang, Seite 46
- ← Vorheriges Kapitel: Installation, Seite 40
- 🏠 Erstes Kapitel: Menü der Anleitung, Seite 5

### 7.1 Fehlermeldungen

Im Falle einer Störung wird auf dem Bildschirm des OETrosmart eine Fehlermeldung angezeigt.

1. Drücken Sie die Auswahl Taste, um weitere Einzelheiten zu dem Fehler zu erhalten.
  - ⇒ Das Fehlersymbol wird so lange am Bildschirm angezeigt, bis der Fehler behoben wurde.
2. Öffnen Sie die Liste der Fehlermeldungen für weitere Einzelheiten zu dem aktiven Fehler.
3. Beheben Sie das Problem/die Probleme.
4. Setzen Sie den Fehler am Gerät zurück. Weitere Informationen siehe Anleitung des Geräts.
  - ⇒ Das Fehlersymbol verschwindet vom Startbildschirm.



#### Weitere Informationen siehe

Übersicht der Fehlermeldungen, Seite 38

### 7.2 Sonstige Probleme oder Fragen

Wenn Probleme oder Fragen zu bestimmten Situationen auftreten, sehen Sie bitte in der untenstehenden Tabelle nach, bevor Sie Ihren Fachhandwerkern um Hilfe bitten.

Tab.12 Probleme und Lösungen

Problem	Mögliche Ursache	Lösung oder Antwort
Die Anzeige zeigt den Temperaturring nicht an.	Der OETrosmart ist im Frostschutzbetrieb.	Im Frostschutzbetrieb wird die Temperatur nicht angezeigt.
	Die aktuelle Temperatur entspricht der Solltemperatur.	Die Anzeige zeigt den Temperaturring an, wenn die Temperaturen unterschiedlich sind.
Der OETrosmart zeigt eine falsche Datums- und Zeiteinstellung an.	<ul style="list-style-type: none"> <li>• Die Stromversorgung des Gerätes wurde mehr als 2 Minuten unterbrochen,</li> <li>• oder die WLAN-Verbindung funktioniert nicht,</li> <li>• oder der OETrosmart hat keine Verbindung zur Zeitsynchronisierung im Internet (<b>NTP</b>).</li> </ul>	<ul style="list-style-type: none"> <li>• Verbinden Sie den OETrosmart mit dem WLAN</li> <li>• und mit dem Internet</li> <li>• und mit der Zeitsynchronisierung</li> <li>• Oder: Stellen Sie das aktuelle Datum und die Uhrzeit ein.</li> </ul>
Die Anzeige wird nach 30 Sekunden nicht schwarz.	Der Näherungserkennungssensor ist auf <b>Ein</b> gestellt und ein Gegenstand befindet sich vor dem OETrosmart.	<ul style="list-style-type: none"> <li>• Vergrößern Sie den Abstand zwischen Gegenstand und Thermostat.</li> <li>• Stellen Sie den Näherungserkennungssensor auf <b>Aus</b>.</li> </ul>

Problem	Mögliche Ursache	Lösung oder Antwort
Die Solltemperatur lässt sich nicht über die Drehregler einstellen.	Der OETrosmart ist im Frostschutz- oder Ferienbetrieb.	Stellen Sie den OETrosmart in den manuellen oder programmierten Betriebsart.
Das Menü <b>Energieverbrauch</b> zeigt keine Verbrauchsinformationen oder einen vermutlich falschen Wert an.	<ul style="list-style-type: none"> <li>• Die minimale und maximale Leistung des Gerätes sind im Menü <b>Fachhandwerkern</b> nicht korrekt eingestellt.</li> <li>• Ihre Anlage ist für diese Option nicht ausgerüstet.</li> </ul>	<ul style="list-style-type: none"> <li>• Fragen Sie nach den richtigen Einstellungen für die Leistung Ihres Gerätes.</li> <li>• Rufen Sie das Menü <b>Fachhandwerker</b> auf und stellen Sie Folgendes ein: <ul style="list-style-type: none"> <li>- Minimale Leistung für die Heizung.</li> <li>- Maximale Leistung für die Heizung.</li> <li>- Maximale Leistung für die Warmwasserbereitung.</li> </ul> </li> </ul>

## 8 Anhang



AD-3001029-01

In diesem Kapitel finden Sie weitere technische Informationen über den Raumgerät.

← Vorheriges Kapitel: Störungsbehebung, Seite 44

🏠 Erstes Kapitel: Menü der Anleitung, Seite 5

### 8.1 Geschäftsbedingungen

Die rechtlichen **Geschäftsbedingungen** sind für die WLAN-Verbindung und die Verwendung der OETrosmart App. Bevor Sie Ihre WLAN- und App-Verbindung einrichten können, müssen Sie den **Geschäftsbedingungen** zustimmen.

Die **Geschäftsbedingungen** können nicht am OETrosmart eingesehen werden. Sie haben zwei Möglichkeiten, sie einzusehen:

- Besuchen Sie die Webseite des Herstellers.
- Öffnen Sie die OETrosmart App auf Ihrem Mobilgerät.

Bestätigen Sie die **Geschäftsbedingungen**, nachdem Sie sie gelesen und akzeptiert haben.

Wenn Sie die **Geschäftsbedingungen** akzeptieren, stehen Ihnen vier zusätzliche Funktionen mit dem OETrosmart zur Verfügung:

- Sie können Ihr Heiz- (und Kühl-)System mit Hilfe Ihres Mobilgeräts und/oder Ihrer SmartHome Anwendung steuern.
- Nach einem Stromausfall stellt der OETrosmart das korrekte Datum und die korrekte Zeit automatisch wieder her.
- Der OETrosmart erhält automatische Aktualisierungen mit neuen Funktionen.
- Sie können Fehlerinformationen Ihres Systems an den Hersteller senden.



**Wichtig:**

Sie müssen den **Geschäftsbedingungen** nur einmal zustimmen, es sei denn Sie setzen den OETrosmart auf die Werkseinstellungen zurück.

### 8.2 Entsorgung

Abb.67

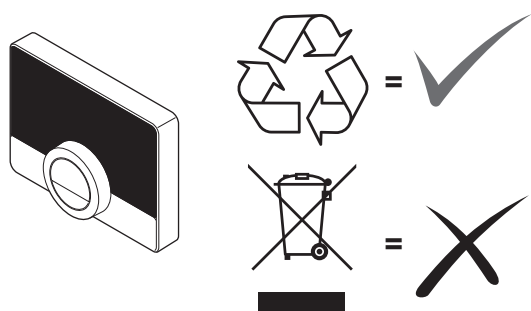

Der OETrosmart ist ein normales Elektrogerät.

Entsorgen Sie den OETrosmart umweltverträglich und in Übereinstimmung mit den örtlichen Vorschriften.

### 8.3 Technische Spezifikationen

Tab.13 Abmessungen

Breite x Höhe x Tiefe (maximale Abmessungen)	121 x 90 x 29 mm
--	------------------

Tab.14 Stromversorgung

Spannung Busverbindung	24 V ± 5%
Maximale Leistungsaufnahme	2 W

Tab.15 Elektroanschluss

Maximale Kabellänge für zugeordneten Spezial-Bus der OEtrosmart	50 m
Maximaler Kabelwiderstand	2 x 5 Ohm

Tab.16 WLAN (WiFi)-Verbindung

Unterstützter Frequenzbereich	2,4 Ghz (802.11b/g)
-------------------------------	---------------------

Tab.17 Umgebungsbedingungen

Lagertemperatur	von - 25 °C bis 70 °C
Relative Luftfeuchtigkeit	von 5 % bis 95 % Kondensation ist nicht zulässig
Betriebsbedingungen	von 0 °C bis 60 °C

Tab.18 Temperatur

Raumtemperatur-Messbereich	von 0 °C bis 50 °C <sup>(1)</sup>
Temperaturregelungsbereich	von 10 °C bis 30 °C <sup>(1)</sup>
(1) Abhängig vom Gerät.	

Tab.19 Normenkonformität

EMV: 108/2004/EC, EN 55022, 55014
Störfestigkeit: EN2-6-61000
EN2-6-61000 (EMV Teil 6.2 übergreifende Normen)
ETSI-EN 17-489 301 (Elektromagnetische Verträglichkeit und Funkspektrumangelegenheiten)
R&TTE Richtlinie 5/1999/EC
EN 1-60950 (ITE – Sicherheit – Teil 1: Allgemeine Anforderungen)
Niederspannungsrichtlinie (95/2006/EC)
WEEE-Richtlinie (96/2002/EC) (Entsorgungsvorschriften)
Fallprüfung: IEC 32-2-60068
Schutzklasse: IP21

## 8.4 ErP Informationen

### 8.4.1 Produktdatenblatt

Tab.20 Produktdatenblatt

Oertli - OEtrosmart		OEtrosmart <sup>(1)</sup>	OEtrosmart <sup>(2)</sup>	OEtrosmart <sup>(3)</sup>
Klasse		IV	V	VI
Beitrag zur Raumheizungs-Energieeffizienz	%	2	3	4
(1) Kombiniert mit An/Aus-Gerät				
(2) Kombiniert mit modulierendem Gerät				
(3) Kombiniert mit modulierendem Gerät und Außenfühler				









## © Copyright

Alle technischen und technologischen Informationen in diesen technischen Anweisungen sowie alle Zeichnungen und technischen Beschreibungen bleiben unser Eigentum und dürfen ohne vorherige schriftliche Zustimmung nicht vervielfältigt werden. Änderungen vorbehalten.

# OERTLI

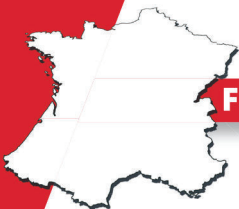

## FR - FRANCE

DIRECTION DE LA MARQUE **OERTLI**

Z.I. de Vieux-Thann  
2 avenue Josué Heilmann • BP 50018  
F-68801 THANN CEDEX

### ASSISTANCE TECHNIQUE

**0 825 825 636**

Service 0,15 € / min  
+ prix appel

assistance.technique@oertli.fr

### SERVICE CONSOMMATEURS

**0 825 95 97 97**

Service 0,15 € / min  
+ prix appel

www.oertli.fr



## CH - SUISSE - SCHWEIZ - SVIZZERA

### MEIER TOBLER AG

Bahnstrasse 24  
**CH-8603 SCHWERZENBACH**  
Tél. +41 (0) 44 806 41 41  
ServiceLine +41 (0) 800 846 846  
info@meiertobler.ch  
www.meiertobler.ch

### MEIER TOBLER S.A.

Chemin de la Veyre-d'en-Haut B6  
**CH-1806 ST-LEGIER-LA-CHIESAZ**  
Tél. +41 (0) 21 943 02 22  
ServiceLine +41 (0) 800 846 846  
info@meiertobler.ch  
www.meiertobler.ch



## AT/IT - ÖSTERREICH - SÜD-TIROL

## AND OTHER EXPORT COUNTRIES

www.oertli-heizung.com

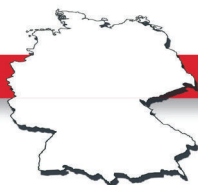

## DE - DEUTSCHLAND

### REMEHA GmbH

Rheinerstrasse 151  
**D-48282 EMSDETTEN**  
Tél. +49 (0) 2572 / 9161-0  
Fax +49 (0) 2572 / 9161-102  
info@remeha.de  
www.remeha.de



## BE - BELGIQUE - BELGIË

### REMEHA

Koralenhoeve 10  
**B-2160 WOMMELGEM**  
Tél. +32 (0)3 230 71 06  
Fax +32 (0)3 354 54 30  
info@remeha.be  
www.remeha.be



**OERTLI THERMIQUE S.A.S.**

Z.I. de Vieux-Thann  
2, avenue Josué Heilmann - B.P.50018  
F-68800 VIEUX-THANN  
(adresse postale F-68801 THANN Cedex)

