

## 1. Aide aux diagnostics

En cas de constat d'une baisse de la puissance de la chaudière, par exemple eau chaude sanitaire plus assez chaude, alors que les réglages n'ont pas été modifiés :

- ▶ Contrôler la pression d'alimentation en gaz,
- ▶ Contrôler l'état de propreté du siphon et du conduit d'évacuation des condensats,
- ▶ Conduit d'évacuation des fumées et d'amenée d'air : Vérifier la vacuité du conduit et du terminal sur toute sa longueur,
- ▶ Vérifier la valeur ohmique des sondes (Sonde d'ECS, Sonde ballon,...),
- ▶ Le cas échéant, effectuer la procédure de diagnostic de l'échangeur de chaleur indiquée ci-après.

## 2. Procédure de contrôle du corps de chauffe

Si toutes les causes ci-dessus ont été éliminées, vérifier l'état du brûleur et du corps de chauffe en suivant la procédure suivante :

1. Vérifier le type de chaudière et le type de gaz indiqué sur la plaque signalétique :

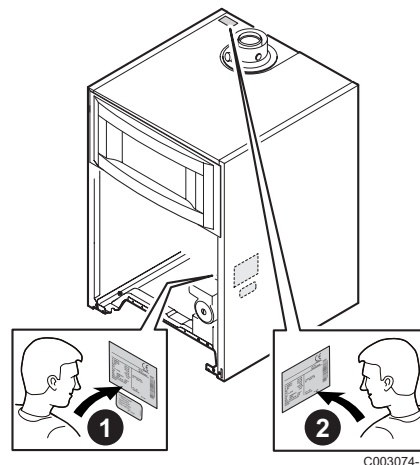

2. Vérifier le réglage du paramètre **MAX.VENT.ECS** (dans le menu **#REGLAGES**) et le corriger si nécessaire (voir valeurs en ANNEXE ci-après).
3. Vérifier les réglages de combustion O<sub>2</sub> à **Pmax** et **Pmin**, Pour cela :
  - ▶ Connecter l'analyseur des fumées. Veiller à bien obturer l'ouverture autour de la sonde pendant la prise de mesure.
  - ▶ A partir de l'affichage principal, appuyer sur la touche  : Le menu **TEST RAMONEUR** s'affiche à l'écran.

• Réglage à PMAX :

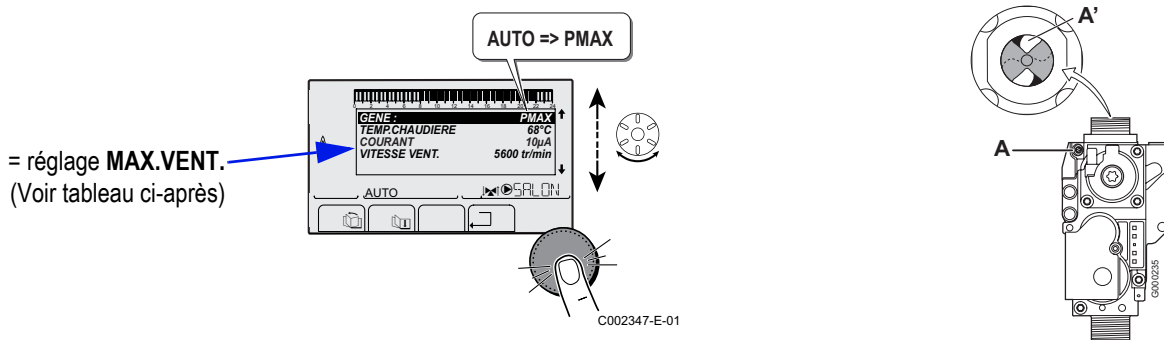

- ▶ A l'aide du bouton rotatif sélectionner **PMAX** : la chaudière fonctionne en mode grande vitesse **PMAX** ou charge complète.
- ▶ Vérifier que la vitesse ventilateur affichée correspond bien à la valeur indiquée dans le tableau ci-dessous (Réglages pour la France. Pour les autres pays : Se référer à la notice livrée avec la chaudière) :

Valeurs à charge complète PMAX (Pour la France)	Gaz H (G20)		Gaz L (G25)		Propane (G31)		
	O <sub>2</sub> (%)	MAX.VENT.ECS tr/min	O <sub>2</sub> (%)	MAX.VENT.ECS tr/min	O <sub>2</sub> (%)	Diaphragme Ø mm	MAX.VENT.ECS tr/min
<b>GSCR 15</b>	4.7 - 5.2 <sup>(1)</sup>	4500	4.4 - 4.9 <sup>(1)</sup>	4500	4.7 - 5.2 <sup>(1)(2)</sup>	3.00 <sup>(2)</sup>	4400
<b>GSCR 25</b>	4.7 - 5.2 <sup>(1)</sup>	6300	4.4 - 4.9 <sup>(1)</sup>	6300	4.7 - 5.2 <sup>(1)(2)</sup>	4.00 <sup>(2)</sup>	5900
<b>GSCR 35</b>	4.3 - 4.8 <sup>(1)</sup>	6200	4.1 - 4.6 <sup>(1)</sup>	6200	4.7 - 5.2 <sup>(1)</sup>	4.40 <sup>(2)</sup>	6200

(1) Valeur nominale  
 (2) mettre en place le diaphragme propane dans la vanne gaz

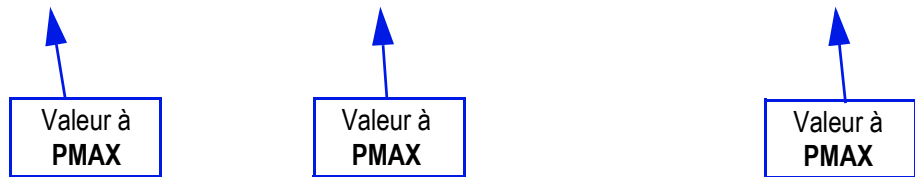

- ▶ Vérifier, et si nécessaire, régler les paramètres de vitesses du ventilateur.  
 Pour la France : Voir ANNEXE ci-après  
 Pour les autres pays : Se référer à la notice livrée avec la chaudière.
- ▶ **Mesurer le taux de O<sub>2</sub> à PMAX (Panneau avant démonté) :**  
**Si ce taux ne correspond pas à la valeur requise, corriger le rapport gaz/air à l'aide de la vis de réglage A sur le bloc gaz.**
- ▶ La vis **A** est une vis sans fin, qui agit sur l'étrangleur **A'**. Selon la position de l'étrangleur **A'**, le taux de O<sub>2</sub> diminue ou augmente.
- ▶ Contrôler la flamme via le viseur de flamme : La flamme ne doit pas décoller.

• Réglage à PMIN :

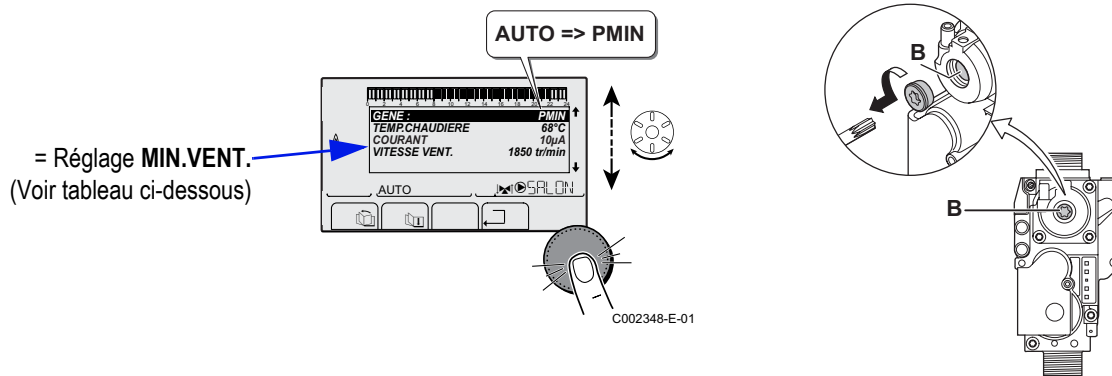

- ▶ A l'aide du bouton rotatif sélectionner **PMIN** : la chaudière fonctionne en mode petite vitesse **PMIN** ou faible charge.
- ▶ Vérifier que la vitesse ventilateur affichée correspond bien à la valeur indiquée dans le tableau ci-dessous selon le type de gaz et selon le modèle de chaudière (Réglages pour la France. Pour les autres pays : Se référer à la notice livrée avec la chaudière) :

Valeurs à faible charge PMIN (Pour la France)	Gaz H (G20)		Gaz L (G25)		Propane (G31)	
	O <sub>2</sub> (%)	MIN.VENT. tr/min	O <sub>2</sub> (%)	MIN.VENT. tr/min	O <sub>2</sub> (%)	MIN.VENT. tr/min
<b>GSCR 15</b>	5.9 <sup>(1)</sup> - 6.3	1800	5.7 <sup>(1)</sup> - 6.1	1800	5.8 <sup>(1)</sup> - 6.1	2200
<b>GSCR 25</b>	5.9 <sup>(1)</sup> - 6.3	1800	5.7 <sup>(1)</sup> - 6.1	1800	5.8 <sup>(1)</sup> - 6.1	1800
<b>GSCR 35</b>	5.5 <sup>(1)</sup> - 5.9	1700	5.3 <sup>(1)</sup> - 5.7	1700	5.8 <sup>(1)</sup> - 6.1	1700

(1) Valeur nominale

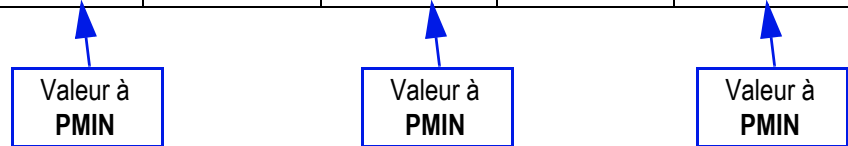

- ▶ Vérifier, et si nécessaire, régler les paramètres de vitesses du ventilateur :  
Pour la France : Voir ANNEXE ci-après.  
Pour les autres pays : Se référer à la notice livrée avec la chaudière.
- ▶ Mesurer le taux de O<sub>2</sub> à **PMIN** (Panneau avant démonté)
- ▶ Si ce taux ne correspond pas à la valeur requise, corriger le rapport gaz/air à l'aide de la vis de réglage **B** sur le bloc gaz : Tourner la vis **B** dans le sens horaire pour augmenter le taux de O<sub>2</sub> et antihoraire pour diminuer le taux.
- ▶ Contrôler la flamme via le viseur de flamme : La flamme doit être stable et de couleur bleue avec des zones orangées sur le pourtour du brûleur.
- ▶ Répéter le test à grande vitesse **PMAX** et le test à petite vitesse **PMIN** jusqu'à obtenir des valeurs O<sub>2</sub> correspondant aux plages indiquées.

4. Relever la valeur de contrôle dans le tableau ci-dessous :

**Tableau 1 : Valeurs de contrôle :**

Type de chaudière	Type de gaz :	G20/G25	G31	G20/G25 BE	G31 CH	G20 CH
GSCR 15	MAX.VENT. (tr/min)	4500	4400	4500	3600	4500
	Pression de contrôle (mbar)	8,8	8,5	8,8	5,1	8,8
GSCR 25	MAX.VENT. (tr/min)	6300	5900	5800		
	Pression de contrôle (mbar)	11,2	9,4	9,2		
GSCR 35	MAX.VENT. (tr/min)	6200	6200	5700	3100	6200
	Pression de contrôle (mbar)	10,6	9,8	9,3	2,4	10,6

**Tableau 1 : Valeurs de contrôle (suite)**

Type de chaudière	Type de gaz :	G20 AT	G25.3	G27	G2.350	G25.1	G230
GSCR 15	MAX.VENT. (tr/min)	4500	4500	4400	4400	4500	4200
	Pression de contrôle (mbar)	8,8	8,8	8,2	8,2	8,8	7,5
GSCR 25	MAX.VENT. (tr/min)	6300	6300	6000	6000	6200	5400
	Pression de contrôle (mbar)	11,2	11,2	9,8	9,8	10,7	7,4
GSCR 35	MAX.VENT. (tr/min)	6200	6200	6200		6200	6200
	Pression de contrôle (mbar)	10,6	10,6	10,6		10,6	10,6

5. Afin de mesurer la pression de contrôle réelle, procéder comme suit :

- ▶ Mettre la chaudière en mode vacances ☑ à l'aide de la touche **MODE** et du bouton rotatif, afin qu'il n'y ait plus de demande de chaleur.
- ▶ Utiliser un manomètre électronique, permettant la mesure d'une pression négative (dépression). Raccorder le flexible du manomètre sur son embout marqué (-).
- ▶ Brancher le manomètre au raccord de mesure supérieur de la vanne gaz.

**Attention : Ouvrir la vis au niveau du raccord !**

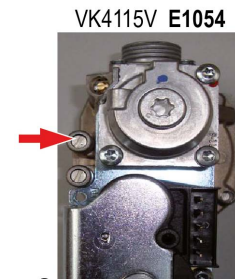

- ▶ Faire fonctionner la chaudière en mode ramonage à pleine charge **PMAX** et attendre que le ventilateur ait atteint sa vitesse maximale.
  - ▶ Appuyer la touche **ESC** pour quitter le mode ramonage **PMAX** : le bloc gaz se ferme et le brûleur s'éteint.
- Nota** : si une demande de chauffe subsiste (mode Antigel ou demande ECS), le brûleur ne s'éteint pas.

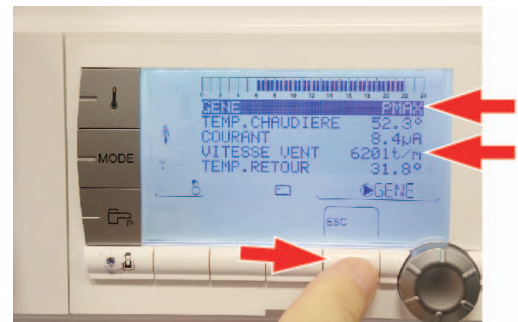

6. Lire la valeur mesurée la plus élevée sur le manomètre pendant le **temps de post-fonctionnement du ventilateur** (brûleur éteint) :
- La valeur lue est la pression réelle de contrôle.

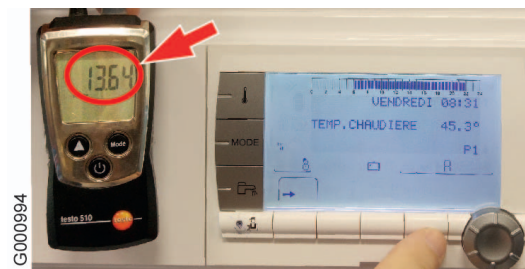

**⚠ Important: La pression de contrôle ne peut être mesurée que pendant la période de post-fonctionnement du ventilateur au moment de quitter le mode ramonage PMAX lorsque le brûleur n'est plus en fonctionnement.**

7. Comparer la pression de contrôle mesurée à la pression de contrôle qui a été relevée dans le tableau ci-dessus (Point 4).
- ▶ Si la pression de contrôle mesurée est égale ou supérieure à cette valeur, l'échangeur de chaleur fonctionne correctement et aucune mesure supplémentaire n'est nécessaire.
  - ▶ Si la pression de contrôle mesurée est inférieure à la valeur de contrôle indiquée dans le tableau ci-dessus (point 4), passer à l'étape 8.
8. Démonter le brûleur pour contrôler son état de propreté. Si possible nettoyer le brûleur à l'aide d'air comprimé (Maximum 2 bar). Si cela n'est pas possible, remplacer le brûleur par un brûleur neuf.
9. Après nettoyage ou remplacement du brûleur : refaire les mesures en répétant les étapes 5 à 7.
10. Si la pression de contrôle mesurée est toujours inférieure à la valeur de contrôle indiquée au point 4, l'échangeur de chaleur est encrassé et doit être remplacé par un échangeur de chaleur neuf.  
Voir ci-après : Pièces de rechange.

### 3. Évolution du corps de chauffe (Échangeur de chaleur)

Un nouvel échangeur de chaleur avec traitement de surface et tubulures de raccordement adaptées est dorénavant monté sur les chaudières, en remplacement du corps et des tubulures anciennes versions.

Date d'application en production :

Chaudières	Modifications	Application en production
GSCR 15 GSCR 25	Échangeur de chaleur + Tubulures	Date d'application : depuis semaine 44 / 2017
GSCR 35		Date d'application : depuis semaine 46 / 2017

 **ATTENTION : Le nettoyage chimique et/ou mécanique du nouveau corps de chauffe est interdit ! Utiliser uniquement de l'eau pour nettoyer le nouveau corps de chauffe.**

Pour rappel, l'étiquette d'avertissement suivante doit être apposée sur le capot intérieur de la chaudière :

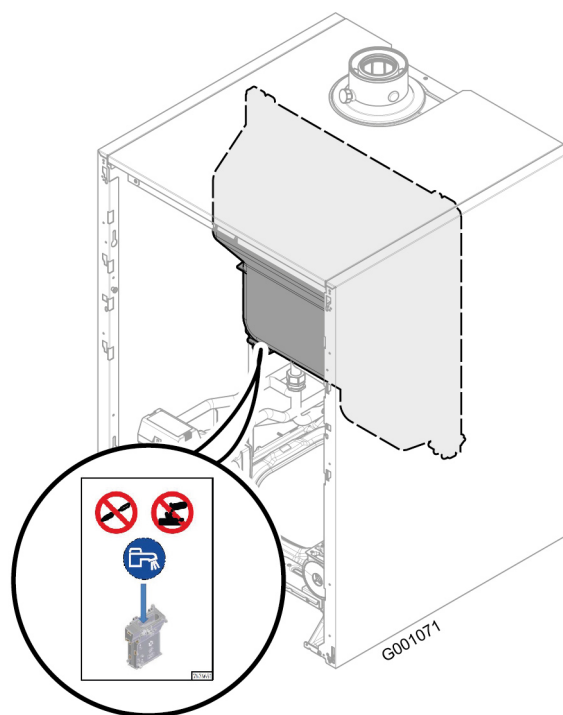
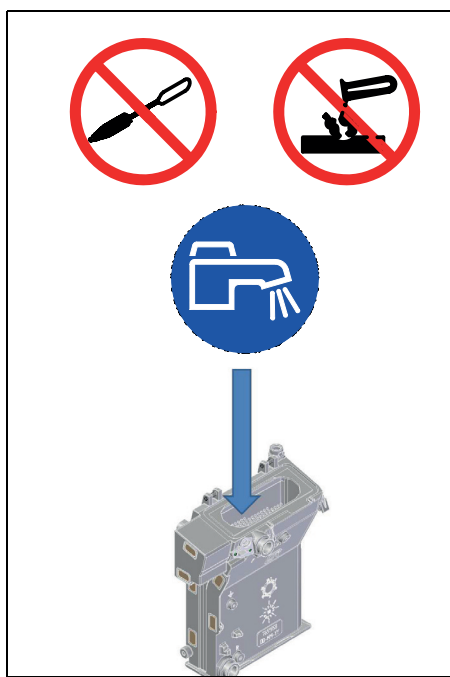

## 4. Pièces de rechange

En pièces de rechange, le nouveau corps de chauffe avec traitement de surface est livré en remplacement de l'ancienne référence, comme décrit ci-après.

**⚠ ATTENTION : Le nettoyage chimique et/ou mécanique du nouveau corps de chauffe est interdit ! Utiliser uniquement de l'eau pour nettoyer le nouveau corps de chauffe.**

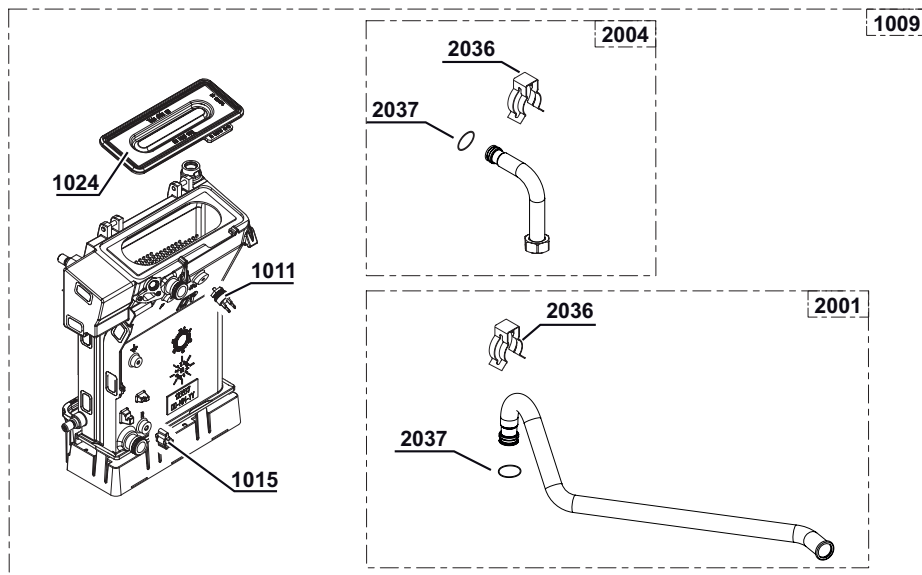

Repères	Référence	Désignation	GSCR 15 GSCR 25	GSCR 35
1009(*)	7649269(*)	Corps de chauffe 15 - 25 kW (Échangeur de chaleur)	X	
1009(*)	7649272(*)	Corps de chauffe 35 kW (Échangeur de chaleur)		X
1011	S101005	Sonde de température HL	X	X
1015	S101003	Sondes de température NTC (lot de 2 pièces)	X	X
1024	S100879	Brûleur 15-25 kW Lg. 198 mm	X	
1024	S101524	Brûleur 35-40 kW Lg. 284 mm		X
2001	7691421	Tube départ échangeur + Clip + Joint	X	X
2004	7691423	Tube retour échangeur + Clip + Joint	X	X
2036	S59586	Clip 18 mm (10 pièces)	X	X
2037	7691445	Joint torique 18x2.8 (10 pièces)	X	X

(\*) ATTENTION : En cas de remplacement du corps de chauffe (repère 1009): coller l'étiquette avertissement livrée, sur le capot intérieur pour qu'elle soit visible lors des entretiens ultérieurs.

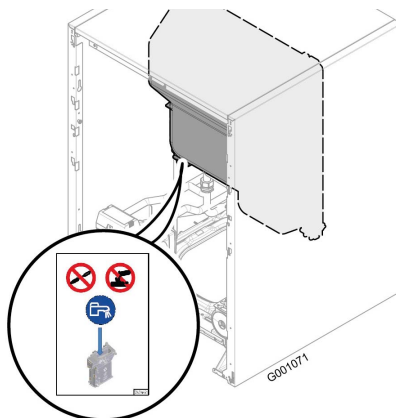

## ANNEXE : RÉGLAGE DES VITESSES DU VENTILATEUR SELON LE TYPE DE GAZ

- ▶ Afficher le menu **#SYSTEME** et paramétrer l'installation en **ETENDUE**
- ▶ Afficher le menu **#REGLAGES** puis régler les paramètres **MIN.VENT.**, **MAX.VENT.CHAUF**, **MAX.VENT.ECS**, **VIT.DEM.VENT**, aux valeurs indiquées ci-dessous selon le type de gaz :

**i** Réglages pour la France. Pour les autres pays : Se référer à la notice livrée avec la chaudière.

### • GSCR 15

Paramètre	Unité	Gaz H (G20)	Gaz L (G25)	Propane (G31)
MIN.VENT.	tr/min	1800	1800	2200
MAX.VENT.CHAUF	tr/min	4500	4500	4400
MAX.VENT.ECS	tr/min	4500	4500	4400
VIT.DEM.VENT	tr/min	3700	3700	3700

### • GSCR 25

Paramètre	Unité	Gaz H (G20)	Gaz L (G25)	Propane (G31)
MIN.VENT.	tr/min	1800	1800	1800
MAX.VENT.CHAUF	tr/min	5600	5600	5300
MAX.VENT.ECS	tr/min	6300	6300	5900
VIT.DEM.VENT	tr/min	3000	3000	3000

### • GSCR 35

Paramètre	Unité	Gaz H (G20)	Gaz L (G25)	Propane (G31)
MIN.VENT.	tr/min	1700	1700	1700
MAX.VENT.CHAUF	tr/min	6200	6200	6200
MAX.VENT.ECS	tr/min	6200	6200	6200
VIT.DEM.VENT	tr/min	4000	4000	4000